

Oximo io

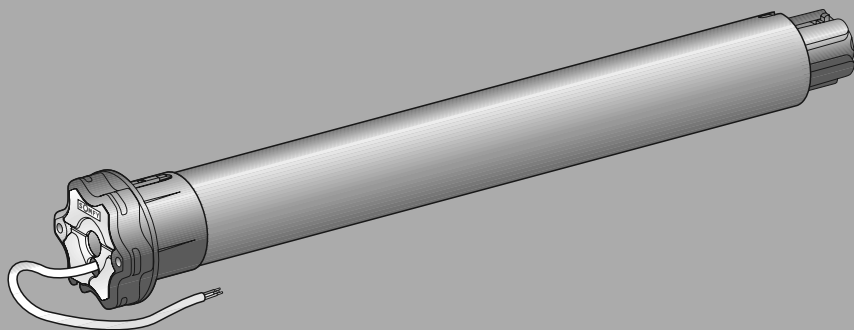

- FR** NOTICE D'INSTALLATION
- DE** GEBRAUCHSANWEISUNG
- IT** GUIDA ALL'INSTALLAZIONE
- NL** MONTAGEHANDLEIDING



Situto io
Situto io A/M
Situto io mobile



Telis 1 io



Impresario
Chronis io



Telis
Composio io



Keytis io

Sommaire / Inhaltsübersicht /

FR	Caractéristiques	2
	Préparation axe motorisé	2
	Identification du type de réglage du volet roulant	3
	Mémorisation de l'émetteur fins de course programmés	4
	Détermination des types de volets	5
	Réglage des fins de course	6 à 13
	Réajustement des fins de course	14
	Inversement du sens de rotation	15
	Ajout ou suppression d'un émetteur Situo io	16
	Programmation de la commande générale	16
	Utilisation de la touche " my "	17
	Obstacle pendant le fonctionnement du volet	18
Effacement complet de la mémoire moteur	19	
Dépannage	20	



Avant l'installation, veuillez lire attentivement les instructions de sécurité sur la notice jointe. Le non-respect de ces instructions dégage Somfy de toute responsabilité et garantie. Somfy ne peut être tenu responsable de tous changements dans les normes et recommandations intervenus après la publication de ce guide.

DE	Beschreibung	2
	Vorbereitungen Einbau Motor	2
	Sind die Endlagen bereits eingestellt und wurde ein Sender eingelernt?	3
	Einlernen eines Senders	4
	Einstellen und speichern der Endlagen	5
	Beide Endlagen auf Drehmomenterkennung	6
	Beide Endlagen fixe Position	8
	Untere Endlage fixe Position, obere Endlage auf Drehmomenterkennung	10
	Obere Endlage fixe Position, untere Endlage auf Drehmomenterkennung	12
	Nachjustieren der Endlagen mit fixer Position	14
	Nachträgliche Umkehrung der Drehrichtung	15
	Hinzufügen oder löschen eines Situo io Senders	16
	Einlernen einer Zentral-Fernbedienung (Telis 1 io, Impresario io, Compositio io, Keytis io)	16
	Verwendung " my "-Taste	17
	Speicherung oder Änderung Ihrer Lieblingsposition " my "	17
	Löschen Ihrer Lieblingsposition " my "	17
	Hindernis während Auf- oder Ab-Fahrt des Rollladens	18
Zurücksetzen des Motors in den Werkszustand	19	
Allgemeine Störungsbeseitigungen	20	



Bitte vor der Installation die Sicherheitshinweise in der beigelegten Gebrauchsanweisung aufmerksam lesen. Bei Nichteinhaltung dieser Anweisungen übernimmt SOMFY keinerlei Haftung und sämtliche Garantiesprüche werden aufgehoben. Für Änderungen von Normen und Standards nach Veröffentlichung dieser Gebrauchsanweisung kann SOMFY nicht haftbar gemacht werden.

Caractéristiques / Beschreibung / Caratteristiche / Specificaties

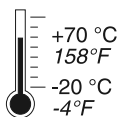

V
230 V
50 Hz

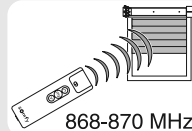

Indice / Inhoudsopgave

IT	Caratteristiche	2
	Preparazione dell'asse motorizzato	2
	Identificazione dello stato di programmazione della tapparella	3
	Memorizzazione del trasmettitore con fine corsa programmati	4
	Determinazione dei tipi di tapparelle	5
	Regolazione dei fine corsa	6 - 13
	Nuova regolazione dei fine corsa regolati manualmente	14
	Inversione del senso di rotazione con motore programmato	15
	Aggiunta o eliminazione di un trasmettitore Situo io	16
	Programmazione del comando generale	16
	Utilizzo del tasto "my"	17
	Ostacolo durante il funzionamento della tapparella	18
Cancellazione completa della memoria motore	19	
Risoluzione dei problemi	20	



Prima di procedere all'installazione, leggere attentamente le istruzioni di sicurezza riportate sul manuale allegato. Somfy declina ogni responsabilità e garanzia in caso di mancato rispetto di tali istruzioni. Somfy non potrà essere ritenuta responsabile in caso di modifica delle norme e raccomandazioni in seguito alla pubblicazione della presente guida.

NL

	Specificaties	2
	Gereedmaken van de buismotor	2
	Testen van het type instelling van het rolluik	3
	Inlezen van de zender als de eindafstellingen geprogrammeerd zijn	4
	Bepalen van het type rolluik	5
	Inregelen van de eindafstellingen	6 t/m 13
	Aanpassen van op "handmatig" ingestelde eindafstellingen	14
	Omkeren van de draairichting (van een geprogrammeerde motor)	15
	Toevoegen of verwijderen van een Situo io zender	16
	Programmeren van de algemene bediening	16
	Gebruik van de "my" toets	17
	Obstakel in de op- of neerrichting van het rolluik	18
	Volledig wissen van het motorgeheugen	19
	Storingen verhelpen	20



Lees voordat u dit product installeert eerst de veiligheidsinstructies in deze handleiding helemaal door. Het niet nakomen van deze instructies ontslaat Somfy van iedere aansprakelijkheid en garantieverplichting. Somfy wijst iedere aansprakelijkheid af voor eventuele wijzigingen in normen en aanbevelingen die na de publicatie van deze handleiding zijn doorgevoerd.

Installation / Installation / Installazione / Installatie

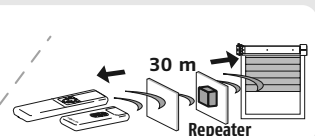
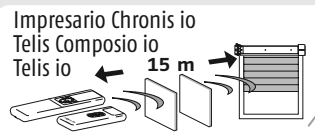
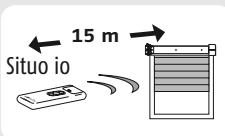

Préparation axe motorisé / Vorbereitung Rohrantrieb / Preparazione dell'asse motorizzato / Gereedmaken van de buismotor

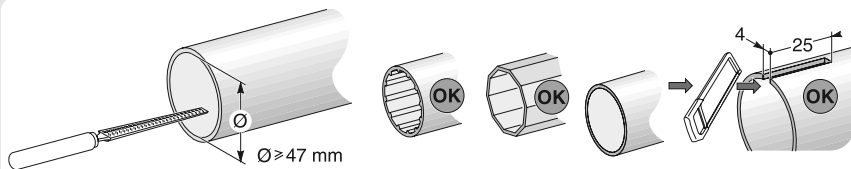

[1]

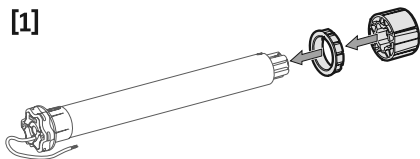

[2]

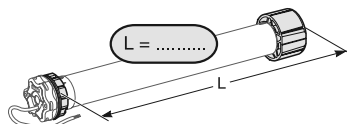

[3]

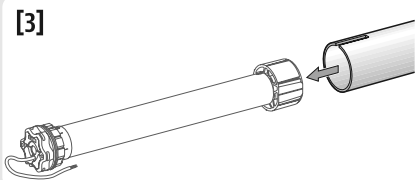

[4]

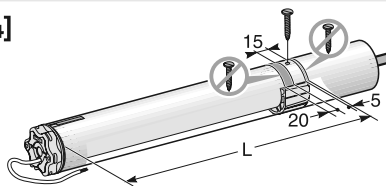

[5]

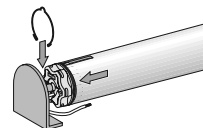
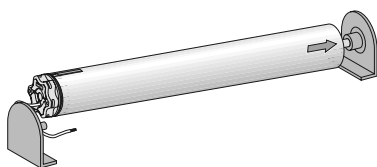

[1]

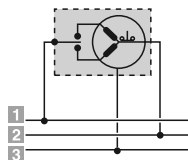
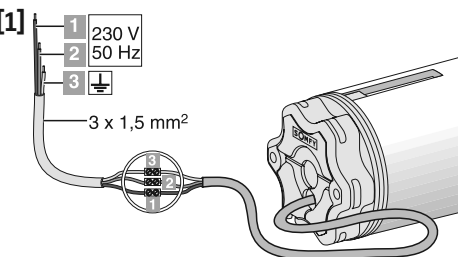

1	Phase/Phase Fase/Fase	Marron/Braun Marrone/Bruin
2	Neutre/Nullleiter Neutro/Nul	Bleu/Blau Azzurro/Blauw
3	Terre/Erde Terra/Aarde	Vert-jaune/Grün-gelb Verde-giallo/Geel-groen

[2]

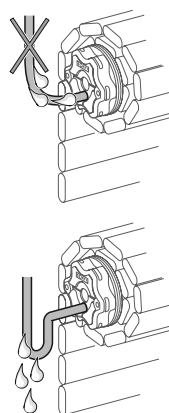

FR

A IDENTIFICATION DU TYPE DE RÉGLAGE DU VOLET ROULANT

- [1]. Raccorder le moteur au secteur, ne mettre sous tension qu'un seul moteur à la fois.
Si le volet fait un bref mouvement, les fins de course sont réglés, et la commande locale est non programmée, aller en page 4, voir B.
- [2]. Si le volet ne bouge pas, appuyer sur la touche **montée**, si le volet monte jusqu'en haut, les fins de course sont réglés et la commande locale programmée, passer au volet suivant. Si le volet ne bouge pas, les fins de course ne sont pas réglés et la commande locale non programmée aller en page 5.

A

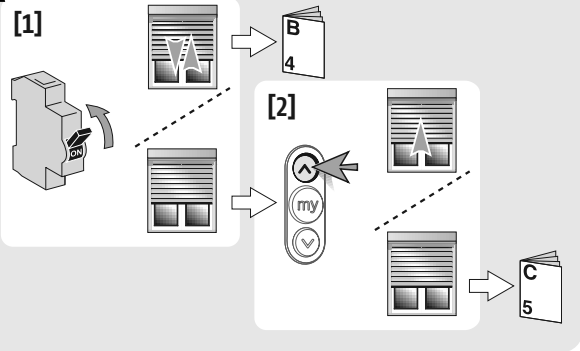

DE

A SIND DIE ENDLAGEN BEREITS EINGESTELLT UND WURDE EIN SENDER EINGELERNT?

Immer nur den zu programmierenden Oximo io an die Netzspannung anschließen.

- [1]. Wenn der Rollladen sich kurz bewegt sind die Endlagen eingestellt, die lokale Fernbedienung ist jedoch nicht eingelernt. → Weiter auf Seite 4 Punkt B.
- [2]. Wenn der Rollladen sich nicht bewegt, die „Auf“-Taste drücken. Fährt der Rollladen nun bis in die obere Endlage, so ist die lokale Fernbedienung eingelernt. Wenn sich der Rollladen nicht bewegt, sind die Endlagen nicht eingestellt. Die Fernbedienung ist in diesem Fall nicht eingelernt. → Weiter auf Seite 5.

IT

A IDENTIFICAZIONE DELLO STATO DI PROGRAMMAZIONE DELLA TAPPARELLA

- [1]. Collegare il motore alla rete elettrica; mettere sotto tensione un solo motore alla volta.
Se la tapparella effettua un breve movimento, i fine corsa sono regolati ed il comando locale non è programmato; consultare la pagina 4, punto B.
- [2]. Se la tapparella non si muove, premere il tasto di **salita**; se la tapparella sale fino in alto, i fine corsa sono regolati e il comando locale è programmato; passare alla tapparella successiva.
Se la tapparella non si muove, i fine corsa non sono regolati ed il comando locale non è programmato; consultare la pagina 5.

NL

A TESTEN VAN HET TYPE INSTELLING VAN HET ROLLIJK

- [1]. Sluit de motor op het lichtnet aan. Sluit maar één motor tegelijk op de voeding aan.
Als het rolluik kort op en neer gaat zijn de eindafstellingen ingesteld en is de lokale bediening niet geprogrammeerd. Ga naar pagina 4, stap B.
- [2]. Als het rolluik niet beweegt, druk dan op de **NEER**-toets. Als het rolluik helemaal omlaag gaat zijn de eindafstellingen ingesteld en is de lokale bediening geprogrammeerd. Ga verder met het volgende rolluik. Als het rolluik niet beweegt zijn de eindafstellingen niet ingesteld en is de lokale bediening niet geprogrammeerd. Ga naar pagina 5.

FR

B MÉMORISATION DE L'ÉMETTEUR

- [1]. Appuyer simultanément sur les touches **montée** et **descente** de l'émetteur à programmer : bref mouvement du volet.
- [2]. Appuyer brièvement sur le bouton **"PROG"** de l'émetteur à programmer: bref mouvement du volet, l'émetteur est mémorisé.

B

[1]

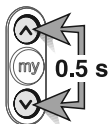

[2]

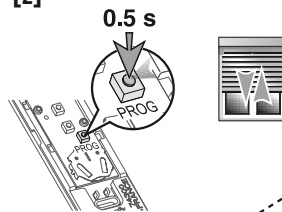

0.5 s

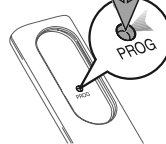

DE

B EINLERNEN EINES SENDERS

- [1]. Drücken Sie gleichzeitig die „Auf“- und die „Ab“-Taste des Senders (Situ), den Sie einlernen möchten. Der Rollladen bestätigt durch eine kurze Auf- und Ab-Bewegung den Vorgang.
- [2]. Drücken Sie anschließend kurz auf die „PROG“-Taste des Senders, der eingelernt werden soll. Der Rollladen bestätigt durch eine kurze Auf- und Ab-Bewegung den Vorgang. Der Sender ist eingelernt.

IT

B MEMORIZZAZIONE DEL TRASMETTITORE

- [1]. Premere contemporaneamente i tasti di **salita** e **discesa** del trasmettitore da programmare: breve movimento della tapparella.
- [2]. Premere brevemente il tasto **"PROG"** del trasmettitore da programmare: breve movimento della tapparella, il trasmettitore è memorizzato.

NL

B INLEZEN VAN DE ZENDER

- [1]. Druk tegelijkertijd op de **OP** en **NEER** toetsen van de zender die u wilt programmeren: het rolluik gaat kort op en neer.
- [2]. Druk kort op de **"PROG"** toets van de zender die u wilt programmeren: het rolluik gaat kort op en neer; de zender is nu ingelezen.

FR

C DÉTERMINATION DES TYPES DE VOILETS

- [1]. Liens rigides et butées : voir **D**, page **6**, réglage fins de course haut et bas automatique.
- [2]. Liens souples sans butées : voir **E**, page **8**, réglage fins de course haut et bas manuel.
- [3]. Liens souples et butées : voir **F**, page **10**, réglage fins de course haut automatique, bas manuel.
- [4]. Liens rigides sans butées : voir **G**, page **12**, réglage fin de course haut manuel, bas automatique.

C

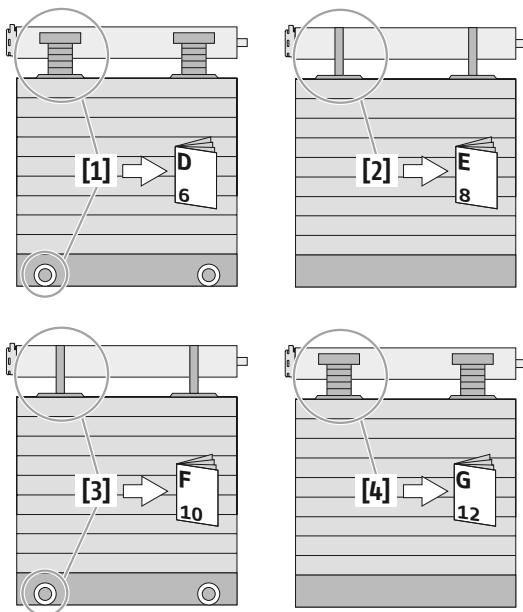

DE

C EINSTELLEN UND SPEICHERN DER ENDLAGEN

- [1]. Rollladen mit starren Wellenverbindern und Stoppern: siehe **D**, Seite **6**. Beide Endlagen auf Drehmomenterkennung.
- [2]. Rollladen mit flexiblen Wellenverbindern und ohne Stopper: siehe **E**, Seite **8**. Beide Endlagen fixe Position.
- [3]. Rollladen mit flexiblen Wellenverbindern und mit Stopper: siehe **F**, Seite **10**. Untere Endlage fixe Position, obere Endlage auf Drehmomenterkennung.
- [4]. Rollladen mit starren Wellenverbindern und ohne Stopper: siehe **G**, Seite **12**. Obere Endlage fixe Position, untere Endlage auf Drehmomenterkennung.

IT

C DETERMINAZIONE DEI TIPI DI TAPPARELLE

- [1]. Fissaggi rigidi con stopper: vedi **D**, pagina **6**, regolazione automatica dei fine corsa superiore e inferiore.
- [2]. Fissaggi morbidi senza stopper: vedi **E**, pagina **8**, regolazione manuale dei fine corsa superiore e inferiore.
- [3]. Fissaggi morbidi con stopper: vedi **F**, pagina **10**, regolazione automatica del fine corsa superiore, regolazione manuale del fine corsa inferiore.
- [4]. Fissaggi rigidi senza stopper: vedi **G**, pagina **12**, regolazione manuale del fine corsa superiore, regolazione automatica del fine corsa inferiore.

NL

C BEPALEN VAN HET TYPE ROLLUIK

- [1]. Starre verbindingen, aanslagen aanwezig: zie **D**, pagina **6**, eindafstelling boven en onder automatisch.
- [2]. Flexibele verbindingen, geen aanslagen: zie **E**, pagina **8**, eindafstelling boven en onder handmatig.
- [3]. Flexibele verbindingen, aanslagen aanwezig: zie **F**, pagina **10**, eindafstelling boven automatisch en onder handmatig.
- [4]. Starre verbindingen, geen aanslagen: zie **G**, pagina **12**, eindafstelling boven handmatig en onder automatisch.

FR

D RÉGLAGE DES FINS DE COURSE HAUT ET BAS AUTOMATIQUE

- [1]. Appuyer simultanément sur les touches **montée** et **descente** : bref mouvement du volet.
- [2]. Vérifier le sens de rotation, si celui-ci est correct, passer à l'étape [4], sinon passer à l'étape [3].
- [3]. Si le sens de rotation n'est pas correct, appuyer sur le bouton **"my"** jusqu'au bref mouvement du volet (2 s).
- [4]. Appuyer simultanément sur les touches **montée** et **descente** : bref mouvement du volet.
- [5]. Appuyer sur **"my"** jusqu'au bref mouvement (2 s).
- [6]. Appuyer brièvement sur le bouton **"PROG"** de l'émetteur **Situo** : bref mouvement du volet, l'émetteur est mémorisé.

Le volet fonctionne en mode impulsif : un appui bref sur montée ou descente provoque une montée ou descente complète.

D

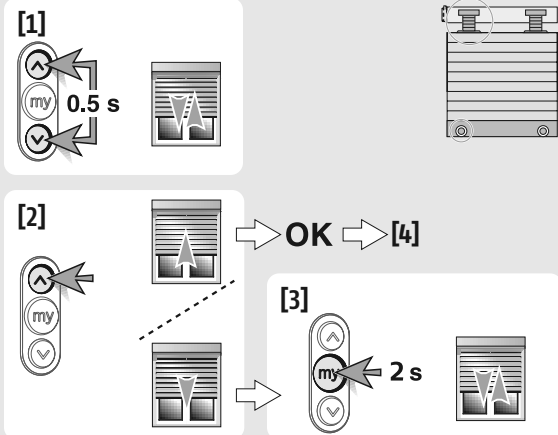

DE

D BEIDE ENDLAGEN AUF DREHMOMENTERKENNUNG

- [1]. Gleichzeitig auf die „Auf“- und „Ab“-Taste drücken: Der Rollladen bestätigt den Vorgang durch eine kurze Auf- und Ab-Bewegung.
- [2]. Die Drehrichtung überprüfen. Wenn diese richtig eingestellt ist, machen Sie weiter mit Punkt [4].
- [3]. Drehrichtung ist nicht richtig eingestellt: Drücken Sie auf die „my“-Taste, bis der Rollladen durch eine kurze Auf- und Ab-Bewegung den Vorgang bestätigt (ca. 2 Sek.)
- [4]. Gleichzeitig die „Auf“- und „Ab“-Tasten drücken. Der Rollladen bestätigt den Vorgang durch eine kurze Auf- und Ab-Bewegung.
- [5]. Auf die „my“-Taste drücken, bis der Rollladen den Vorgang durch eine kurze Auf- und Ab-Bewegung kurz bestätigt. (nach ca. 2 Sek.)
- [6]. Kurz auf die „PROG“-Taste des Senders (**Situo**) drücken. Der Rollladen bestätigt durch eine kurze Auf- und Ab-Bewegung den Vorgang. Der Sender ist im Empfänger des Antriebes gespeichert.

Der Rollladen arbeitet ab sofort im Impulsmodus. Das heißt, wenn Sie kurz die „Auf“- oder „Ab“-Taste drücken, fährt der Rollladen in die entsprechende Endlage.

IT

D REGOLAZIONE AUTOMATICA DEI FINE CORSA SUPERIORE E INFERIORE

- [1]. Premere contemporaneamente i tasti di **salita** e **discesa**: breve movimento della tapparella.
 - [2]. Verificare il senso di rotazione: se quest'ultimo è corretto, passare al punto [4], altrimenti, passare al punto [3].
 - [3]. Se il senso di rotazione è invertito, premere il tasto "my" fino ad un breve movimento della tapparella (2 s).
 - [4]. Premere contemporaneamente i tasti di **salita** e **discesa**: breve movimento della tapparella.
 - [5]. Premere il tasto "my" fino ad un breve movimento (2 s).
 - [6]. Premere brevemente il tasto "PROG" del trasmettitore **Situo**: breve movimento della tapparella, il trasmettitore è memorizzato.
- La tapparella funziona in modalità automatica: premendo brevemente i tasti di salita o discesa, si provoca la salita o la discesa completa della tapparella.

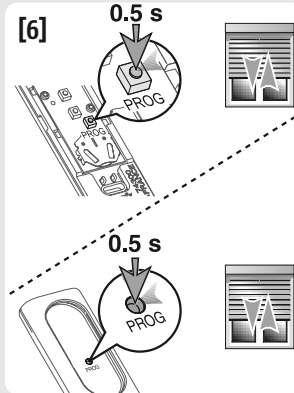
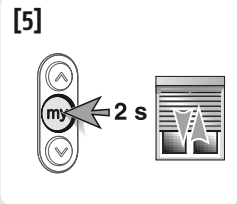
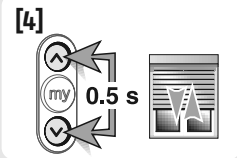

NL

D EINDAFSTELLING BOVEN EN ONDER AUTOMATISCH

- [1]. Druk tegelijkertijd op de **OP** en **NEER** toetsen: het rolluik gaat kort op en neer.
 - [2]. Controleer de draairichting. Als de draairichting goed is, ga dan naar stap [4]. Zoniet, ga naar stap [3].
 - [3]. Als de draairichting verkeerd is, druk dan op de "my" toets tot het rolluik kort op en neer beweegt (2 s).
 - [4]. Druk tegelijkertijd op de **OP** en **NEER** toetsen: het rolluik gaat kort op en neer.
 - [5]. Druk op de "my" toets tot de korte beweging wordt uitgevoerd (2 s).
 - [6]. Druk kort op de "PROG" toets van de **Situo** zender: het rolluik gaat kort op en neer; de zender is nu ingelezen.
- Het rolluik werkt in impulsmodus: een korte druk op de OP of NEER toets stuurt het rolluik volledig open of dicht.

FR

E RÉGLAGE DES FINS DE COURSE HAUT ET BAS MANUEL

- [1]. Appuyer simultanément sur les touches **montée** et **descente** : bref mouvement du volet.
- [2]. Vérifier le sens de rotation, si celui-ci est correct, passer à l'étape [4], sinon passer à l'étape [3].
- [3]. Si le sens de rotation n'est pas correct, appuyer sur le bouton **"my"** jusqu'au bref mouvement du volet (2 s).
- [4]. Positionner le volet au fin de course bas en utilisant les touches descente et montée de l'émetteur.
- [5]. Appuyer simultanément sur les touches **"my"** et **montée** de l'émetteur, mouvement de montée du volet, le fin de course bas est réglé.
- [6]. Appuyer sur **"my"** pour stopper le volet.
- [7]. Positionner le volet en fin de course haut en utilisant les touches descente et montée de l'émetteur.
- [8]. Appuyer simultanément sur les touches **"my"** et **descente** de l'émetteur, mouvement de descente du volet, le fin de course haut est réglé.
- [9]. Appuyer sur **"my"** pour stopper le volet.
- [10]. Appuyer sur le **"my"** jusqu'au bref mouvement (2 s) : les fins de course sont mémorisés.
- [11]. Appuyer brièvement sur le bouton **"PROG"** de l'émetteur **Situo** : bref mouvement du volet, l'émetteur est mémorisé.

Le volet fonctionne en mode impulsif : un appui bref sur montée ou descente provoque une montée ou descente complète.

E

[1]

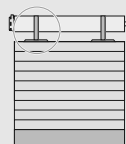
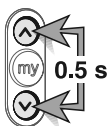

[2]



OK → [4]

[3]



2 s



[4]



[5]



[6]



DE

E BEIDE ENDLAGEN FIXE POSITION

- [1]. Gleichzeitig auf die „Auf“- und „Ab“-Taste drücken: Der Rollladen bestätigt den Vorgang durch eine kurze Auf- und Ab-Bewegung.
- [2]. Die Drehrichtung überprüfen. Wenn diese richtig eingestellt ist, machen Sie weiter mit Punkt [4].
- [3]. Drehrichtung ist nicht richtig eingestellt: Drücken Sie auf die „my“-Taste, bis der Rollladen durch eine kurze Auf- und Ab-Bewegung den Vorgang bestätigt (ca. 2 Sek.)
- [4]. Mit Hilfe der „Auf“- und „Ab“-Taste den Rollladen in die gewünschte untere Endlage bringen.
- [5]. Gleichzeitig auf die „my“-Taste und „Auf“-Taste des Senders drücken, bis der Rollladen nach oben fährt.

[6]. Auf die „my“-Taste drücken um den Rollladen zu stoppen.

[7]. Mit Hilfe der „Auf“- und „Ab“-Taste den Rollladen in die gewünschte obere Endlage bringen.

[8]. Gleichzeitig auf die „my“-Taste und „Ab“-Taste des Senders drücken, bis der Rollladen nach unten fährt.

[9]. Auf die „my“-Taste drücken um den Rollladen zu stoppen.

[10]. Auf die „my“-Taste drücken, bis der Rollladen den Vorgang durch eine kurze Auf- und Ab-Bewegung bestätigt. (nach ca. 2 Sek.)

[11]. Kurz auf die „PROG“-Taste des Senders (**Situo**) drücken. Der Rollladen bestätigt durch eine kurze Auf- und Ab-Bewegung den Vorgang. Der Sender ist im Empfänger des Antriebes gespeichert.

Der Rollladen arbeitet ab sofort im Impulsmodus. Das heißt, wenn Sie kurz die „Auf“- oder „Ab“-Taste drücken, fährt der Rollladen in die entsprechende Endlage.

E REGOLAZIONE MANUALE DEI FINE CORSA SUPERIORE E INFERIORE

- [1]. Premere contemporaneamente i tasti di **salita** e **discesa**: breve movimento della tapparella.
 - [2]. Verificare il senso di rotazione: se quest'ultimo è corretto, passare al punto [4], altrimenti, passare al punto [3].
 - [3]. Se il senso di rotazione è invertito, premere il tasto **"my"** fino ad un breve movimento della tapparella (2 s).
 - [4]. Posizionare la tapparella sul fine corsa inferiore utilizzando i tasti di discesa e salita del trasmettitore.
 - [5]. Premere contemporaneamente i tasti **"my"** e **salita** del trasmettitore: la tapparella si muove in salita, il fine corsa inferiore è regolato.
 - [6]. Premere **"my"** per fermare la tapparella.
 - [7]. Posizionare la tapparella sul fine corsa superiore utilizzando i tasti di discesa e salita del trasmettitore.
 - [8]. Premere contemporaneamente i tasti **"my"** e **discesa** del trasmettitore: la tapparella si muove in discesa, il fine corsa superiore è regolato.
 - [9]. Premere **"my"** per fermare la tapparella.
 - [10]. Premere il tasto **"my"** fino ad un breve movimento (2 s): i fine corsa sono configurati.
 - [11]. Premere brevemente il tasto **"PROG"** del trasmettitore **Situo**: breve movimento della tapparella, il trasmettitore è memorizzato.
- La tapparella funziona in modalità automatica: premendo brevemente i tasti di salita o discesa, si provoca la salita o la discesa completa della tapparella.

E EINDAFSTELLING BOVEN EN ONDER HANDMATIG

- [1]. Druk tegelijkertijd op de **OP** en **NEER** toetsen: het rolluik gaat kort op en neer.
- [2]. Controleer de draairichting. Als de draairichting goed is, ga dan naar stap [4]. Zoniet, ga naar stap [3].
- [3]. Als de draairichting verkeerd is, druk dan op de **"my"** toets tot het rolluik kort op en neer beweegt (2 s).
- [4]. Zet het rolluik in de onderste eindafstelling met behulp van de **OP** en **NEER** toetsen van de zender.
- [5]. Druk tegelijkertijd op de **"my"** en de **OP** toets van de zender. Het rolluik gaat omhoog, de onderste eindafstelling is ingesteld.

- [6]. Druk op de **"my"** toets om het rolluik te stoppen.
- [7]. Zet het rolluik in de bovenste eindafstelling met behulp van de **OP** en **NEER** toetsen van de zender.
- [8]. Druk tegelijkertijd op de **"my"** en de **NEER** toets van de zender. Het rolluik gaat omlaag, de bovenste eindafstelling is ingesteld.
- [9]. Druk op de **"my"** toets om het rolluik te stoppen.
- [10]. Druk op de **"my"** toets tot de korte beweging wordt uitgevoerd (2 s): de eindafstellingen zijn ingesteld.
- [11]. Druk kort op de **"PROG"** toets van de **Situo** zender: het rolluik gaat kort op en neer; de zender is nu ingelezen.

Het rolluik werkt in impulsmodus: een korte druk op de **OP** of **NEER** toets stuurt het rolluik volledig open of dicht.

FR

F RÉGLAGE DES FINS DE COURSE BAS MANUEL, HAUT AUTOMATIQUE

- [1]. Appuyer simultanément sur les touches **montée** et **descente** : bref mouvement du volet.
- [2]. Vérifier le sens de rotation, si celui-ci est correct, passer à l'étape [4], sinon passer à l'étape [3].
- [3]. Si le sens de rotation n'est pas correct, appuyer sur le bouton **"my"** jusqu'au bref mouvement du volet (2 s).
- [4]. Positionner le volet en fin de course bas en utilisant les touches descente et montée de l'émetteur.
- [5]. Appuyer simultanément sur les touches **"my"** et **montée** de l'émetteur, mouvement de montée du volet, le fin de course bas est réglé.
- [6]. Appuyer sur **"my"** pour stopper le volet.
- [7]. Appuyer sur le **"my"** jusqu'au bref mouvement (2 s). Le fin de course est mémorisé.
- [8]. Appuyer brièvement sur le bouton **"PROG"** de l'émetteur **Situo** : bref mouvement du volet, l'émetteur est mémorisé.

Le volet fonctionne en mode impulsif : un appui bref sur montée ou descente provoque une montée ou descente complète.

F

[1]

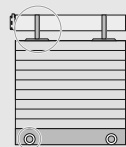
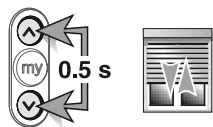

[2]

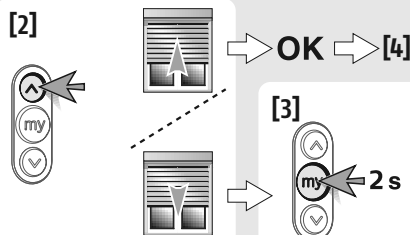

[3]

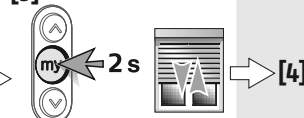

[4]

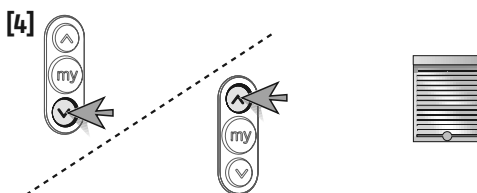

DE

F UNTERE ENDLAGE FIXE POSITION OBERE ENDLAGE AUF DREHMOMENTERKENNUNG

- [1]. Gleichzeitig auf die „Auf“- und „Ab“-Taste drücken: Der Rollladen bestätigt den Vorgang durch eine kurze Auf- und Ab-Bewegung.
- [2]. Die Drehrichtung überprüfen. Wenn diese richtig eingestellt ist, machen Sie weiter mit Punkt [4].
- [3]. Drehrichtung ist nicht richtig eingestellt: Drücken Sie auf die „My“-Taste, bis der Rollladen durch eine kurze Auf- und Ab-Bewegung den Vorgang bestätigt (ca. 2 Sek.).
- [4]. Mit Hilfe der „Auf“- und „Ab“-Taste den Rollladen in die gewünschte untere Endlage bringen.
- [5]. Gleichzeitig auf die „my“-Taste und „Auf“-Taste des Senders drücken, bis der Rollladen nach oben fährt.
- [6]. Auf die „my“-Taste drücken um den Rollladen zu stoppen.
- [7]. Auf die „my“-Taste drücken, bis der Rollladen den Vorgang durch eine kurze Auf- und Ab-Bewegung bestätigt. (nach ca. 2 Sek.)
- [8]. Kurz auf die „PROG“ des Senders (**Situo**) drücken. Der Rollladen bestätigt durch eine kurze Auf- und Ab-Bewegung den Vorgang. Der Sender ist im Empfänger des Antriebes gespeichert.

Der Rollladen arbeitet ab sofort im Impulsmodus. Das heißt, wenn Sie kurz die „Auf“- oder „Ab“-Taste drücken, fährt der Rollladen in die entsprechende Endlage.

IT

F REGOLAZIONE MANUALE DEL FINE CORSA INFERIORE, REGOLAZIONE AUTOMATICA DEL FINE CORSA SUPERIORE

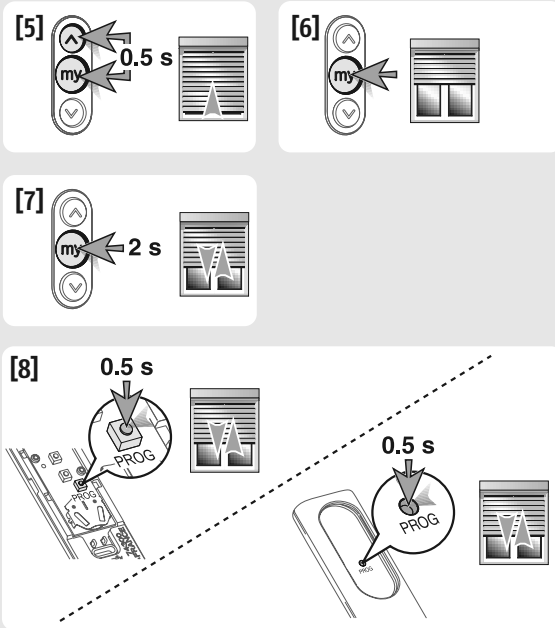

- [1]. Premere contemporaneamente i tasti di **salita** e **discesa**: breve movimento della tapparella.
- [2]. Verificare il senso di rotazione: se quest'ultimo è corretto, passare al punto [4], altrimenti, passare al punto [3].
- [3]. Se il senso di rotazione è invertito, premere il tasto **"my"** fino ad un breve movimento della tapparella (2 s).
- [4]. Posizionare la tapparella sul fine corsa inferiore utilizzando i tasti di discesa e salita del trasmettitore.
- [5]. Premere contemporaneamente i tasti **"my"** e **salita** del trasmettitore: si muove in salita, il fine corsa inferiore è regolato.
- [6]. Premere **"my"** per fermare la tapparella.
- [7]. Premere il tasto **"my"** fino ad un breve movimento (2 s): il fine corsa è memorizzato.
- [8]. Premere brevemente il tasto **"PROG"** del trasmettitore **Situo**: breve movimento della tapparella, il trasmettitore è memorizzato.

La tapparella funziona in modalità automatica: premendo brevemente i tasti di salita o discesa, si provoca la salita o la discesa completa della tapparella.

NL

F EINDAFSTELLING ONDER HANDMATIG EN BOVEN AUTOMATISCH

- [1]. Druk tegelijkertijd op de **OP** en **NEER** toetsen: het rolluik gaat kort op en neer.
 - [2]. Controleer de draairichting. Als de draairichting goed is, ga dan naar stap [4]. Zoniet, ga naar stap [3].
 - [3]. Als de draairichting verkeerd is, druk dan op de **"my"** toets tot het rolluik kort op en neer beweegt [3].
 - [4]. Zet het rolluik in de onderste eindafstelling met behulp van de **OP** en **NEER** toetsen van de zender.
 - [5]. Druk tegelijkertijd op de **"my"** en de **OP** toets van de zender. Het rolluik gaat omhoog, de onderste eindafstelling is ingesteld.
 - [6]. Druk op de **"my"** toets om het rolluik te stoppen.
 - [7]. Druk op de **"my"** toets tot de korte beweging wordt uitgevoerd (2 s). De eindafstelling is ingesteld.
 - [8]. Druk kort op de **"PROG"** toets van de **Situo** zender: het rolluik gaat kort op en neer; de zender is nu ingelezen.
- Het rolluik werkt in impulsmodus: een korte druk op de **OP** of **NEER** toets stuurt het rolluik volledig open of dicht.

FR

G RÉGLAGE DES FINS DE COURSE HAUT MANUEL, BAS AUTOMATIQUE

- [1]. Appuyer simultanément sur les touches **montée** et **descente** : bref mouvement du volet.
- [2]. Vérifier le sens de rotation, si celui-ci est correct, passer à l'étape [4], sinon passer à l'étape [3].
- [3]. Si le sens de rotation n'est pas correct, appuyer sur le bouton **"my"** jusqu'au bref mouvement du volet (2 s).
- [4]. Positionner le volet en fin de course haut en utilisant les touches descente et montée de l'émetteur.
- [5]. Appuyer simultanément sur les touches **"my"** et **descente** de l'émetteur, mouvement de descente du volet, le fin de course haut est réglé.
- [6]. Appuyer sur **"my"** pour stopper le volet.
- [7]. Appuyer sur le **"my"** jusqu'au bref mouvement (2 s) : le fin de course est mémorisé.
- [8]. Appuyer brièvement sur le bouton **"PROG"** de l'émetteur **Situo** : bref mouvement du volet, l'émetteur est mémorisé.

Le volet fonctionne en mode impulsif : un appui bref sur montée ou descente provoque une montée ou descente complète.

G

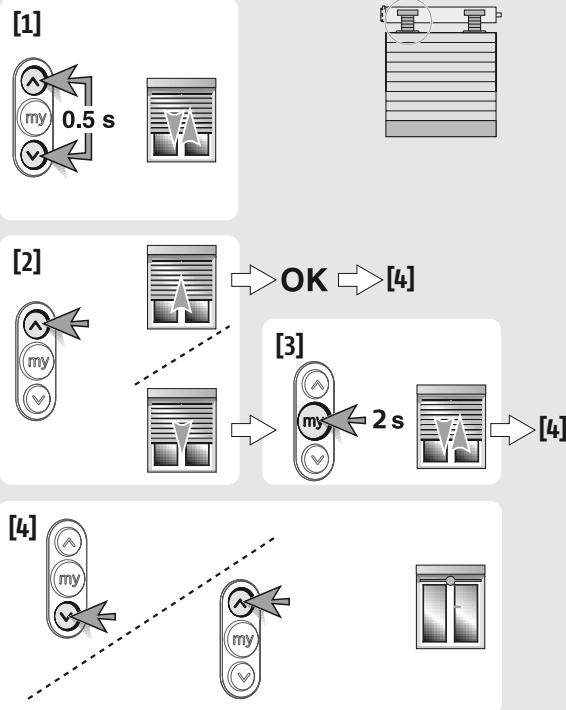

DE

G OBERE ENDLAGE FIXE POSITION, UNTERE ENDLAGE AUF DREHMOMENTERKENNUNG

- [1]. Gleichzeitig auf die „Auf“- und „Ab“-Taste drücken: Der Rollladen bestätigt den Vorgang durch eine kurze Auf- und Ab-Bewegung.
- [2]. Die Drehrichtung überprüfen. Wenn diese richtig eingestellt ist, machen Sie weiter mit Punkt [4].
- [3]. Drehrichtung ist nicht richtig eingestellt: Drücken Sie auf die „my“-Taste, bis der Rollladen durch eine kurze Auf- und Ab-Bewegung den Vorgang bestätigt (ca. 2 Sek.).
- [4]. Mit Hilfe der „Auf“- und „Ab“-Taste den Rollladen in die gewünschte obere Endlage bringen.
- [5]. Gleichzeitig auf die „my“-Taste und „Ab“-Taste des Senders drücken, bis der Rollladen nach unten fährt.
- [6]. Auf die „my“-Taste drücken um den Rollladen zu stoppen.
- [7]. Auf die „my“-Taste drücken, bis der Rollladen den Vorgang durch eine kurze Auf- und Ab-Bewegung bestätigt. (nach ca. 2 Sek.)
- [8]. Kurz auf die „PROG“ des Senders (**Situo**) drücken. Der Rollladen bestätigt durch eine kurze Auf- und Ab-Bewegung den Vorgang. Der Sender ist im Empfänger des Antriebes gespeichert.

Der Rollladen arbeitet ab sofort im Impulsmodus. Das heißt, wenn Sie kurz die „Auf“- oder „Ab“-Taste drücken, fährt der Rollladen in die entsprechende Endlage.

G REGOLAZIONE MANUALE DEL FINE CORSA SUPERIORE, REGOLAZIONE AUTOMATICA DEL FINE CORSA INFERIORE

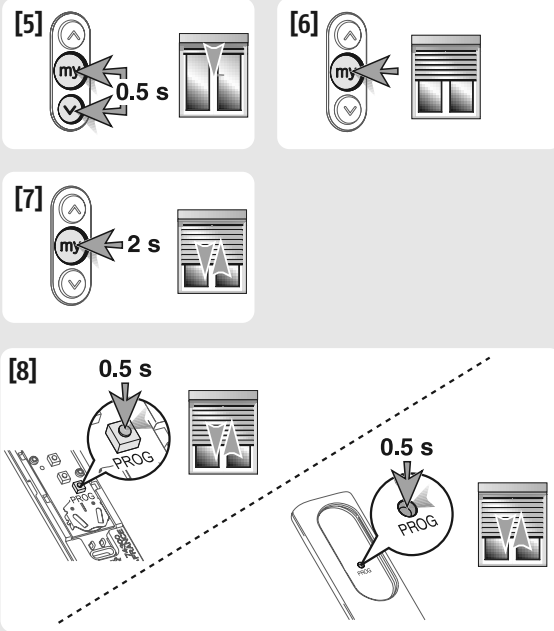

- [1]. Premere contemporaneamente i tasti di **salita** e **discesa**: breve movimento della tapparella.
- [2]. Verificare il senso di rotazione: se quest'ultimo è corretto, passare al punto [4], altrimenti, passare al punto [3].
- [3]. Se il senso di rotazione è invertito, premere il tasto "my" fino ad un breve movimento della tapparella (2 s).
- [4]. Posizionare la tapparella sul fine corsa superiore utilizzando i tasti di discesa e salita del trasmettitore.
- [5]. Premere contemporaneamente i tasti "my" e **discesa** del trasmettitore: la tapparella si muove in discesa, il fine corsa superiore è regolato.
- [6]. Premere "my" per fermare la tapparella.
- [7]. Premere il tasto "my" fino ad un breve movimento (2 s): il fine corsa è memorizzato.
- [8]. Premere brevemente il tasto "PROG" del trasmettitore **Situo**: breve movimento della tapparella, il trasmettitore è memorizzato.

La tapparella funziona in modalità automatica: premendo brevemente i tasti di salita o discesa, si provoca la salita o la discesa completa della tapparella.

G EINDAFSTELLING BOVEN HANDMATIG EN ONDER AUTOMATISCH

- [1]. Druk tegelijkertijd op de **OP** en **NEER** toetsen: het rolluik gaat kort op en neer.
- [2]. Controleer de draairichting. Als de draairichting goed is, ga dan naar stap [4]. Zoniet, ga naar stap [3].
- [3]. Als de draairichting verkeerd is, druk dan op de "my" toets tot het rolluik kort op en neer beweegt (2 s).
- [4]. Zet het rolluik in de bovenste eindafstelling met behulp van de **OP** en **NEER** toetsen van de zender.
- [5]. Druk tegelijkertijd op de "my" en de **NEER** toets van de zender. Het rolluik gaat omlaag, de bovenste eindafstelling is ingesteld.
- [6]. Druk op de "my" toets om het rolluik te stoppen.
- [7]. Druk op de "my" toets tot de korte beweging wordt uitgevoerd (2 s): de eindafstelling is ingesteld.
- [8]. Druk kort op de "PROG" toets van de **Situo** zender: het rolluik gaat kort op en neer; de zender is nu ingelezen.

Het rolluik werkt in impulsmodus: een korte druk op de **OP** of **NEER** toets stuurt het rolluik volledig open of dicht.

FR

H RÉAJUSTEMENT DES FINS DE COURSE RÉGLÉS EN MANUEL

- [1]. Aller à la fin de course que vous voulez modifier.
- [2]. Appuyer simultanément sur les touches **montée** et **descente** jusqu'au bref mouvement (5 s).
- [3]. Positionner le volet en fin de course haut en utilisant les touches descente et montée de l'émetteur.
- [4]. Appuyer sur "my" jusqu'au bref mouvement (2 s).

Nota : Pour les fins de course réglés en automatique, ils se réajustent automatiquement tous les 56 cycles, ou après une coupure de courant

H

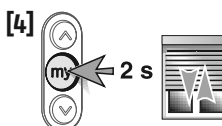
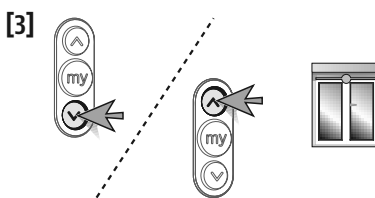
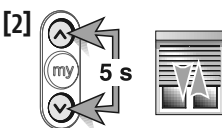
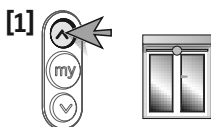

DE

H NACHJUSTIEREN DER MANUELL (FIX) EINGESTELLTEN ENDLAGEN

- [1]. Die zu ändernde Endlage anfahren.
- [2]. Gleichzeitig auf die „Auf“- und „Ab“-Taste drücken, bis sich der Rollladen kurz bewegt (ca. 5 Sek.).
- [3]. Mit Hilfe der „Auf“- und „Ab“-Taste die entsprechende Endlage nachjustieren.
- [4]. Auf die „My“-Taste drücken, bis sich der Rollladen kurz bewegt (ca. 2 Sek.).

Hinweis: Die Endlagen mit Drehmomenterkennung stellen sich nach jeweils 56 Zyklen oder nach einem Stromausfall automatisch neu ein.

IT

H NUOVA REGOLAZIONE DEI FINE CORSA REGOLATI MANUALMENTE

- [1]. Portarsi sul fine corsa da modificare.
- [2]. Premere contemporaneamente i tasti di **salita** e **discesa** fino ad un breve movimento (5 s).
- [3]. Posizionare la tapparella sul nuovo fine corsa desiderato utilizzando i tasti di discesa e salita del trasmettitore.
- [4]. Premere il tasto "my" fino ad un breve movimento (2 s).

NB: I fine corsa regolati automaticamente, si regolano di nuovo automaticamente ogni 56 cicli o dopo un'interruzione della corrente.

NL

H AANPASSEN VAN OP "HANDMATIG" INGESTELDE EINDAFSTELLINGEN

- [1]. Ga naar de eindafstelling die u wilt aanpassen.
- [2]. Druk tegelijkertijd op de **OP** en **NEER** toetsen totdat de korte beweging wordt uitgevoerd (5 s).
- [3]. Zet het rolluik in de bovenste eindafstelling met behulp van de **OP** en **NEER** toetsen van de zender.
- [4]. Druk op de "my" toets tot de korte beweging wordt uitgevoerd (2 s).

NB: Op "automatisch" ingestelde eindafstellingen worden om de 56 cycli of na een spanningsuitval automatisch aangepast.

FR

INVERSEMENT DU SENS DE ROTATION, MOTEUR PROGRAMMÉ

- [1]. Positionner le volet hors des fins de course.
- [2]. Appuyer simultanément sur les touches **montée** et **descente** jusqu'au bref mouvement du volet (5 s).
- [3]. Dans les 5 s appuyer sur **"my"** jusqu'au bref mouvement du volet (2 s).

Le sens de rotation est inversé.

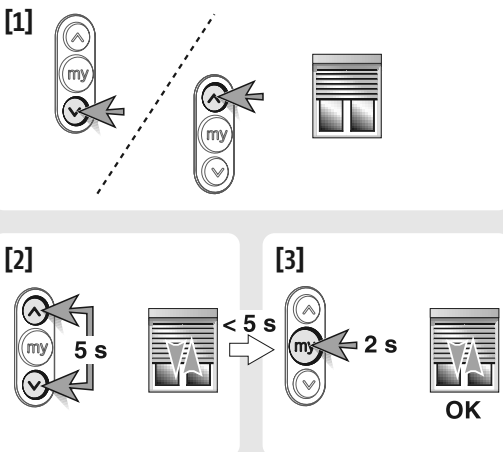

DE

NACHTRÄGLICHE UMKEHRUNG DER DREHRICHTUNG

- [1]. Rollläden auf halber Höhe positionieren.
- [2]. Gleichzeitig auf die „Auf“- und „Ab“-Taste drücken, bis der Rollläden den Vorgang durch eine kurze Auf- und Ab-Bewegung bestätigt. (nach ca. 5 Sek.)
- [3]. Innerhalb von 5 Sekunden auf die „my“-Taste drücken, bis der Rollläden den Vorgang durch eine kurze Auf- und Ab-Bewegung bestätigt. (ca. 2 Sek.)

Die Drehrichtung wurde geändert.

IT

INVERSIONE DEL SENSO DI ROTAZIONE CON MOTORE PROGRAMMATO

- [1]. Posizionare la tapparella al di fuori dei fine corsa.
- [2]. Premere contemporaneamente i tasti di **salita** e **discesa** fino ad un breve movimento della tapparella (5 s).
- [3]. Nei 5 secondi che seguono, premere il tasto **"my"** fino ad un breve movimento della tapparella (2 s).

Il senso di rotazione è invertito.

NL

OMKEREN VAN DE DRAAIRICHTING (VAN EEN GEPROGRAMMEERDE MOTOR)

- [1]. Stuur het rolluik naar een positie tussen de eindafstellingen.
- [2]. Druk tegelijkertijd op de **OP** en **NEER** toetsen totdat het rolluik kort op en neer beweegt (5 s).
- [3]. Druk binnen 5 s op de **"my"** toets tot het rolluik kort beweegt (2 s).

De draairichting is nu omgekeerd

FR

J AJOUT OU SUPPRESSION D'UN ÉMETTEUR SITUO IO

- [1]. Appuyer sur le bouton "PROG" de l'émetteur existant jusqu'au bref mouvement (2 s)
- [2]. Appuyer brièvement sur le bouton "PROG" l'émetteur à ajouter ou à supprimer : bref mouvement du volet, le nouvel émetteur est mémorisé ou supprimé.

K PROGRAMMATION DE LA COMMANDE GÉNÉRALE

Se référer au manuel Télis 1 io, Impresario io, Composio io, Keytis io.

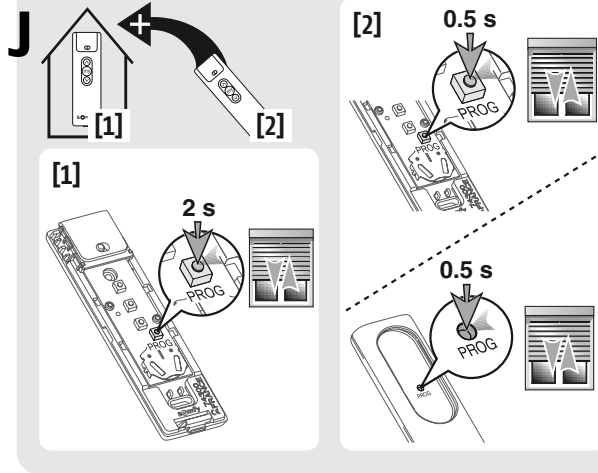

K

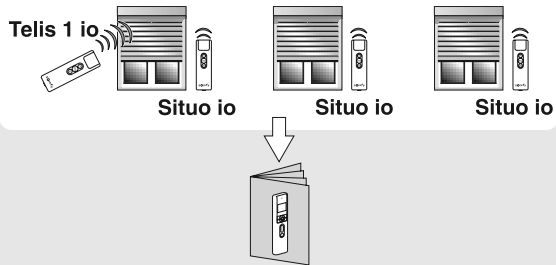

DE

J HINZUFÜGEN ODER LÖSCHEN EINES SITUO IO SENDERS

- [1]. Auf die „PROG“-Taste eines bereits eingelernten Situio-Senders drücken, bis der Rollladen den Vorgang durch eine kurze Auf- und Ab-Bewegung bestätigt. (ca. 2 Sek.)
- [2]. Kurz auf die „PROG“-Taste des neu einzulernenden oder zu löschenden Senders drücken, bis der Rollladen den Vorgang durch eine kurze Auf- und Ab-Bewegung bestätigt. Der Sender ist in nun entweder eingelernt oder gelöscht.

K EINLERNEN EINER ZENTRALEN FERNBEDIENUNG (Telis 1 io, Impresario io, Composio io, Keytis io)

Verwenden Sie dazu die entsprechenden Gebrauchsanweisungen und gehen Sie entsprechend der Beschreibung vor.

IT

J AGGIUNTA O ELIMINAZIONE DI UN TRASMETTITORE SITUO IO

- [1]. Premere il tasto "PROG" del trasmettitore esistente fino ad un breve movimento (2 s).
- [2]. Premere brevemente il tasto "PROG" del trasmettitore da aggiungere o da eliminare: breve movimento della tapparella, il nuovo trasmettitore è memorizzato o eliminato.

K PROGRAMMAZIONE DEL COMANDO GENERALE

Consultare il manuale Telis 1 io, Impresario io, Composio io, Keytis io.

NL

J TOEVOEGEN OF VERWIJDEREN VAN EEN SITUO IO ZENDER

- [1]. Druk op de "PROG" toets van de bestaande zender tot de korte beweging wordt uitgevoerd (2 s).
- [2]. Druk kort op de "PROG" toets van de zender die u wilt toevoegen of verwijderen: het rolluik gaat kort op en neer; de nieuwe zender is nu ingelezen of verwijderd.

K PROGRAMMEREN VAN DE ALGEMENE BEDIENING

Zie de handleiding van de Telis 1 io, Impresario io, Composio io, Keytis io.

FR

Utilisation des émetteurs

L UTILISATION "MY" POSITION FAVORITE

- [1]. Le volet est à l'arrêt, un appui bref sur le bouton "my" envoie le volet dans la position favorite.
- [2]. Le volet est en mouvement, un appui bref sur le bouton "my" stoppe le volet.

M ENREGISTREMENT OU MODIFICATION DU "MY"

- [1]. Mettre le volet dans la nouvelle position favorite.
- [2]. Appuyer sur la touche "my" jusqu'au bref mouvement (5 s).

N SUPPRESSION "MY"

- [1]. Mettre le volet dans la position favorite.
- [2]. Appuyer sur la touche "my" jusqu'au bref mouvement (5 s).

L

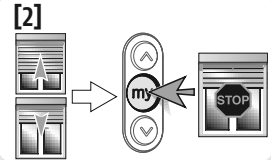
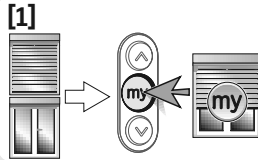

M

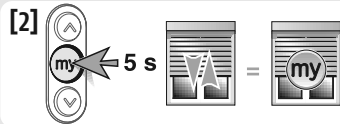
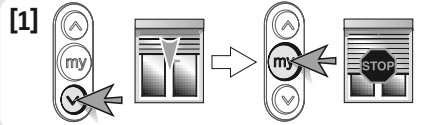

N

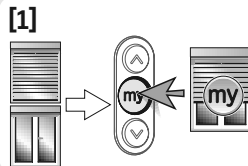

DE

Bedienung des Senders

L VERWENDUNG "MY"-TASTE

- [1]. Der Rollladen ist gestoppt. Wenn Sie kurz auf die „my“-Taste drücken, wird Ihre Lieblingsposition angefahren (sofern eingelearn)!
- [2]. Der Rollladen ist in Bewegung: Wenn Sie kurz auf die „my“-Taste drücken, wird der Rollladen gestoppt.

M SPEICHERUNG ODER ÄNDERUNG IHRER LIEBLINGSPOSITION „MY“

- [1]. Rollladen in die von Ihnen gewünschte Position bringen.
- [2]. Auf die „my“-Taste drücken, bis sich der Rollladen kurz bewegt (ca. 5 Sek.).

N LÖSCHEN IHRER LIEBLINGSPOSITION „MY“

- [1]. Rollladen mit „my“-Taste in die gespeicherte Lieblingsposition bringen
- [2]. Auf die „my“-Taste drücken, bis sich der Rollladen kurz bewegt (ca. 5 Sek.).

IT

Utilizzo dei trasmettitori

L UTILIZZO DEL TASTO "MY", POSIZIONE PREFERITA

- [1]. La tapparella è ferma; premendo brevemente il tasto "my" la tapparella passa nella posizione preferita.
- [2]. La tapparella è in movimento; premendo brevemente il tasto "my" si ferma la tapparella.

M SALVATAGGIO O MODIFICA DEL TASTO "MY"

- [1]. Portare la tapparella nella nuova posizione preferita.
- [2]. Premere il tasto "my" fino ad un breve movimento (5 s).

N ELIMINAZIONE "MY"

- [1]. Portare la tapparella nella posizione preferita.
- [2]. Premere il tasto "my" fino ad un breve movimento (5 s).

NL

Gebruik van de zenders

L GEBRUIK VAN DE VOORKEURSPOSITIE "MY"

- [1]. Als het rolluik stilstaat stuurt een korte druk op de "my" toets het rolluik naar de voorkeurspositie.
- [2]. Als het rolluik in beweging is stopt een korte druk op de "my" toets het rolluik.

M "MY" OPSLAAN OF WIJZIGEN

- [1]. Zet het rolluik in de gewenste voorkeurspositie.
- [2]. Druk op de "my" toets tot een korte beweging wordt uitgevoerd (5 s).

N "MY" VERWIJDEREN

- [1]. Zet het rolluik in de voorkeurspositie.
- [2]. Druk op de "my" toets tot een korte beweging wordt uitgevoerd (5 s).

FR

O OBSTACLE PENDANT LE FONCTIONNEMENT DU VOLET

- [1]. Obstacle pendant la montée, le volet s'arrête, la montée est interdite, pour autoriser de nouveau la montée, il faut d'abord donner un ordre de descente.
- [2]. Obstacle pendant la descente : le volet s'arrête puis remonte.

Nota : En cas de détection proche du fin de course bas, le volet s'arrête uniquement.

O

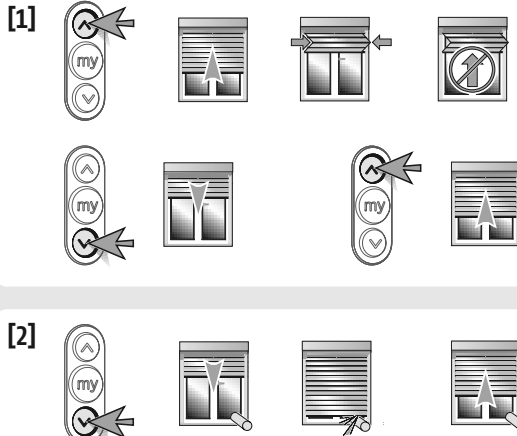

DE

O HINDERNIS WÄHREND AUF- ODER AB-FAHRT DES ROLLADENS

- [1]. Hindernis während der Auffahrt: der Rollladen stoppt, eine weitere Auffahrt ist nicht möglich. Für eine erneute Auffahrt muss zuerst ein Abfahrbefehl gegeben werden.
- [2]. Hindernis während der Abfahrt: Der Rollladen stoppt und fährt wieder nach oben.

Hinweis: Wenn der Rollladen nahe der unteren Endlage auf ein Hindernis stößt, wird der Rollladen gestoppt und bleibt in dieser Position stehen.

IT

O OSTACOLO DURANTE IL FUNZIONAMENTO DELLA TAPPARELLA

- [1]. Ostacolo durante la salita: la tapparella si ferma, la salita è bloccata; per consentire di nuovo la salita, bisogna prima dare un ordine di discesa.
- [2]. Ostacolo durante la discesa: la tapparella si ferma, poi risale.

NB: In caso di rilevamento vicino al fine corsa inferiore, la tapparella si ferma soltanto.

NL

O OBSTAKEL IN DE OP- OF NEERRICHTING VAN HET ROLLUIK

- [1]. Bij een obstakel in de op-richting stopt het rolluik, de OP-toets is geblokkeerd. Om de op-richting weer vrij te geven moet u eerst een NEER commando geven
- [2]. Bij een obstakel in de neer-richting stopt het rolluik en gaat het vervolgens weer omhoog.

NB: Bij een obstakeldetectie in het gebied van de onderste eindafstelling stopt het rolluik alleen en loopt het niet weer omhoog.

FR

P EFFACEMENT COMPLET DE LA MÉMOIRE MOTEUR

- [1]. Couper et remettre sous tension le moteur en respectant les temps. Après la remise sous tension long mouvement du volet (5 s).
- [2]. Appuyer sur le bouton "PROG" jusqu'à deux brefs mouvements du volet (7 s).

P

[1] 6 s < ON < 10 s

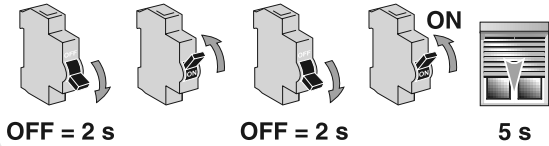

[2]

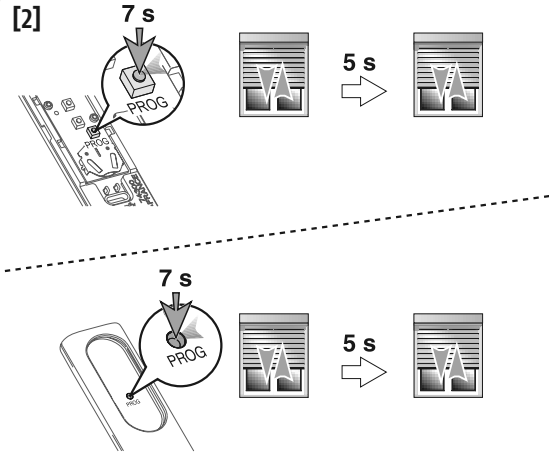

DE

P ZURÜCKSETZEN DES MOTORS IN DEN WERKSZUSTAND

- [1]. Schalten Sie die Netzspannung für 2 Sek. „aus“, dann wieder für 10 Sek. „ein“, nochmals für 2 Sek. „aus“ und anschließend wieder „ein“. Der Motor bestätigt mit einer Bewegung von ca. 5 Sek. den Vorgang.

Hinweis: Für den Fall, dass Sie die Netzunterbrechung mit der Sicherung durchführen, bitte daran denken, dass alle an der Sicherung angeschlossenen Antriebe zurückgesetzt werden!

- [2]. So lange auf die „PROG“-Taste eines Situo drücken, bis der Rollladen den Vorgang 2 mal mit einer kurzen Auf- und Ab-Bewegung bestätigt (ca. 7 Sek.) Der Antrieb befindet sich wieder im Auslieferungszustand.

IT

P CANCELLAZIONE COMPLETA DELLA MEMORIA MOTORE

- [1]. Togliere e ridare tensione al motore rispettando i tempi indicati. Dopo la rimessa sotto tensione del motore, lungo movimento della tapparella (5 s).
- [2]. Premere il tasto "PROG" fino a due brevi movimenti della tapparella (7 s).

NL

P VOLLEDIG WISSEN VAN HET MOTORGEHEUGEN

- [1]. Haal de motor van de voeding af en sluit hem weer op de voeding aan gedurende de aangegeven tijden. Nadat de motor weer op de voeding aangesloten is beweegt het rolluiк lang (5 s).
- [2]. Druk op de "PROG" toets totdat het rolluiк twee keer kort beweegt (7 s).

FR

Q DÉPANNAGE

Le moteur ne fonctionne pas :

Vérifier :

- le câblage du moteur.
- le contact thermique (attendre le refroidissement du moteur).
- la conformité du câble utilisé (3 conducteurs).
- la pile de la télécommande.
- la compatibilité des télécommandes
- la bonne mémorisation de la télécommande par le moteur.
- l'absence d'interférence radio.

L'appareillage s'arrête trop tôt :

Vérifier :

- que la couronne d'entraînement est bien solidarisée au tube (voir page 2).
- que les fins de course du moteur soient bien réglées (voir page 7).

IT

Q RISOLUZIONE DEI PROBLEMI

Il motore non funziona:

Verificare:

- il cablaggio del motore.
- la termica (attendere che il motore si raffreddi).
- la conformità del cavo utilizzato (presenza di 3 conduttori).
- la pila del telecomando.
- la compatibilità dei telecomandi.
- La corretta memorizzazione del telecomando nel motore.
- l'assenza di interferenze radio.

Il prodotto portante si ferma prima:

Verificare:

- che la corona di azionamento sia solidale al tubo (vedi pag. 2).
- che i fine corsa del motore siano regolati correttamente (vedi pag. 7).

DE

Q ALLGEMEINE STÖRUNGSBESEITIGUNG

Der Motor funktioniert nicht:

Bitte überprüfen Sie:

- Verdrahtung des Motors
- Könnte es sein, dass sich der Antrieb im Thermoschutz befindet (kurze Zeit warten, bis der Motor wieder abkühlt)
- Wird das richtige Motorkabel verwendet (3 Adern)
- Batterie der Fernbedienung
- Kompatibilität der Fernbedienung
- Wurde die Fernbedienung richtig eingelernt

Der Rollladen stoppt zu früh:

Bitte überprüfen Sie:

- Ob der Adapter richtig mit dem Motor und der Welle verbunden ist (siehe Seite 2)
- Ob die Endlagen des Motors richtig eingestellt sind (siehe Seite 7)

NL

Q STORINGEN VERHELPEN

De motor werkt niet:

Controleer:

- de aansluiting van de motor.
- de thermische beveiliging (wacht tot de motor is afgekoeld).
- de juistheid van het snoer (3 aders).
- de batterij van de afstandsbediening.
- of de afstandsbedieningen compatibel zijn.
- of de afstandsbediening door de motor ingelezen is.
- of er geen radiostoringen zijn.

De buismotor stopt te vroeg:

Controleer:

- of de adapter goed op de buis bevestigd is (zie pagina 2).
- of de eindstellingen van de motor goed ingesteld zijn (zie pagina 7).

FR



io-homecontrol® repose sur une technologie avancée, sécurisée et sans-fil, facile à installer. Les produits io-homecontrol® communiquent entre eux pour offrir plus de confort, de sécurité et d'économies d'énergie.

www.io-homecontrol.com

DE



io-homecontrol® bietet eine fortschrittliche und sichere Radio-Funktechnologie, die einfach zu installieren ist. io-homecontrol® gekennzeichnete Produkte kommunizieren miteinander, wodurch Komfort, Sicherheit und Energieeinsparungen sichergestellt werden.

www.io-homecontrol.com

IT



io-homecontrol® offre una avanzata tecnologia in radio frequenza sicura e facile da installare. Tutti i prodotti contraddistinti dal marchio io-homecontrol® si interfacciano automaticamente tra loro per offrire maggiore comfort, sicurezza e risparmio energetico.

www.io-homecontrol.com

NL



io-homecontrol® biedt een geavanceerde en veilige radiografische technologie die eenvoudig te installeren is. Producten van het merk io-homecontrol® communiceren met elkaar, wat het bedieningsgemak, de veiligheid en de energiebesparing bevordert.

www.io-homecontrol.com

Listes des filiales/Somfy weltweit/Elenco delle filiali/Lijst van filialen

www.somfy.com	Italy : SOMFY ITALIA s.r.l (39) 024 84 71 84	Sweden : SOMFY AB (46) 40 165900
Australia : SOMFY PTY LTD (61) 2 9638 0744	Japan : SOMFY KK +81-45-475-0732	Switzerland : SOMFY A.G. (41) 18 38 40 30
Austria : SOMFY GesmbH (43) 662 62 53 08	Lebanon : cf. Cyprus – somfy middle east (961) 1 391 224	Taiwan : SOMFY TAIWAN (886) 2 8509 8934
Belgium : SOMFY BELUX (32) 2 712 07 70	Mexico : SOMFY MEXICO SA de CV (52) 55 5576 3421	Turkey : SOMFY TURKEY +90 216 651 30 15
Brasil : SOMFY BRASIL STDA (55 11) 6161 6613	Morocco : SOMFY MAROC (212) 22 95 11 53	UAE : SOMFY GULF +971 4 88 32 808
Canada : SOMFY ULC (1) 905 564 6446	Netherlands : SOMFY BV (31) 23 55 44 900	United Kingdom : Somfy LTD (44) 113 391 3030
Cyprus : SOMFY MIDDLE EAST (357) 25 34 55 40	Norway : SOMFY NORWAY (47) 67 97 85 05	United States : SOMFY SYSTEMS Inc (1) 609 395 1300
Czech Republic : SOMFY Spol s.r.o. (420) 296 372 486-7	Poland : SOMFY SP Z.O.O (48) 22 618 80 56	
Denmark : SOMFY AB DENMARK (45) 65325793	Portugal : cf. Spain – SOMFY ESPANA SA (351) 229 396 840	
Finland : SOMFY AB FINLAND (358) 957 13 02 30	Russia : cf. Germany – SOMFY GmbH (7) 095 781 47 72, (7) 095 360 41 86	
France : SOMFY FRANCE (33) 820 374 374	Singapore : SOMFY PTE LTD (65) 638 33 855	
Germany : SOMFY GmbH (49) 7472 930 0	Slovaquia : cf. Czech Republic – SOMFY Spol s.r.o. (420) 296 372 486-7	
Greece : SOMFY HELLAS (30) 210 614 67 68	South Korea : SOMFY JOO (82) 2 594 4333	
Hong Kong : SOMFY Co. Ltd (852) 25236339	Spain : SOMFY ESPANA SA (34) 934 800 900	
Hungary : SOMFY Kft (36) 1814 5120		
India : SOMFY INDIA PVT Ltd (91) 11 51 65 91 76		