

# ROLLIXO io

- FR** Manuel d'installation
- DE** Installationsanleitung
- EN** Installation manual



# SOMMAIRE

<b>Généralités</b> .....	<b>2</b>
<b>Consignes de sécurité</b> .....	<b>2</b>
Mise en garde	2
Consignes de sécurité	2
<b>Description du Récepteur Rollixo</b> .....	<b>3</b>
Domaine d'application	3
Description du récepteur Rollixo	3
Description de l'interface de programmation externe	3
Encombrement	3
Schéma d'installation type	3
<b>Installation</b> .....	<b>4</b>
Fixation du récepteur Rollixo	4
Câblage du moteur et de l'anti-chute	5
Connexion du récepteur à l'alimentation secteur	6
Vérification du sens de rotation du moteur et réglage des fins de course moteur	7
<b>Installation et mise en service d'une barre palpeuse radio optique</b> .....	<b>9</b>
Installation de la barre palpeuse et de son émetteur	9
Mémorisation de l'émetteur barre palpeuse optique	9
<b>Installation et mise en service d'une barre palpeuse radio résistive</b> .....	<b>9</b>
Installation des aimants sur la coulisse	9
Installation de la barre palpeuse et de son émetteur	10
Reconnaissance des aimants	10
<b>Vérification du fonctionnement du récepteur</b> .....	<b>11</b>
Fonctionnement en séquentiel	11
Eclairage intégré	11
Feu orange	11
Cellules	11
Barre palpeuse	11
Alarme (en option)	11
<b>Raccordement des périphériques</b> .....	<b>12</b>
Plan de câblage général	12
Paramétrage des options de câblage	12
Description des différents périphériques	13
<b>Paramétrage avancé</b> .....	<b>16</b>
Différents mode de fonctionnement	16
Programmation des modes de fonctionnement	16
<b>Mémorisation des télécommandes</b> .....	<b>17</b>
Informations générales	17
Mémorisation des télécommandes Keygo io	17
Mémorisation des télécommandes Keytis io	18
Mémorisation de télécommandes 3 touches (Telis io, Telis Composio io, etc.)	19
<b>Mémorisation des émetteurs barre palpeuse</b> .....	<b>20</b>
Mémorisation d'un émetteur barre palpeuse résistif	20
Mémorisation d'un émetteur barre palpeuse optique	20
<b>Effacement des télécommandes</b> .....	<b>20</b>
Effacement individuel d'une touche de télécommande Keytis io ou Keygo io	20
Effacement de toutes les télécommandes	20
<b>Effacement des émetteurs barre palpeuse</b> .....	<b>21</b>
<b>Verrouillage des touches de programmation</b> .....	<b>21</b>
<b>Diagnostic</b> .....	<b>21</b>
Récepteur	21
Emetteur barre palpeuse résistive (ESE)	22
Emetteur barre palpeuse optique (OSE)	23
<b>Caractéristiques techniques</b> .....	<b>23</b>

# SOMMAIRE

<b>Généralités</b> .....	<b>2</b>
<b>Consignes de sécurité</b> .....	<b>2</b>
Mise en garde	2
Consignes de sécurité	2
<b>Description du Récepteur Rollixo</b> .....	<b>3</b>
Domaine d'application	3
Description du récepteur Rollixo	3
Description de l'interface de programmation externe	3
Encombrement	3
Schéma d'installation type	3
<b>Installation</b> .....	<b>4</b>
Fixation du récepteur Rollixo	4
Câblage du moteur et de l'anti-chute	5
Connexion du récepteur à l'alimentation secteur	6
Vérification du sens de rotation du moteur et réglage des fins de course moteur	7
<b>Installation et mise en service d'une barre palpeuse radio optique</b> .....	<b>9</b>
Installation de la barre palpeuse et de son émetteur	9
Mémorisation de l'émetteur barre palpeuse optique	9
<b>Installation et mise en service d'une barre palpeuse radio résistive</b> .....	<b>9</b>
Installation des aimants sur la coulisse	9
Installation de la barre palpeuse et de son émetteur	10
Reconnaissance des aimants	10
<b>Vérification du fonctionnement du récepteur</b> .....	<b>11</b>
Fonctionnement en séquentiel	11
Eclairage intégré	11
Feu orange	11
Cellules	11
Barre palpeuse	11
Alarme (en option)	11
<b>Raccordement des périphériques</b> .....	<b>12</b>
Plan de câblage général	12
Paramétrage des options de câblage	12
Description des différents périphériques	13
<b>Paramétrage avancé</b> .....	<b>16</b>
Différents mode de fonctionnement	16
Programmation des modes de fonctionnement	16
<b>Mémorisation des télécommandes</b> .....	<b>17</b>
Informations générales	17
Mémorisation des télécommandes Keygo io	17
Mémorisation des télécommandes Keytis io	18
Mémorisation de télécommandes 3 touches (Telis io, Telis Composio io, etc.)	19
<b>Mémorisation des émetteurs barre palpeuse</b> .....	<b>20</b>
Mémorisation d'un émetteur barre palpeuse résistif	20
Mémorisation d'un émetteur barre palpeuse optique	20
<b>Effacement des télécommandes</b> .....	<b>20</b>
Effacement individuel d'une touche de télécommande Keytis io ou Keygo io	20
Effacement de toutes les télécommandes	20
<b>Effacement des émetteurs barre palpeuse</b> .....	<b>21</b>
<b>Verrouillage des touches de programmation</b> .....	<b>21</b>
<b>Diagnostic</b> .....	<b>21</b>
Récepteur	21
Emetteur barre palpeuse résistive (ESE)	22
Emetteur barre palpeuse optique (OSE)	23
<b>Caractéristiques techniques</b> .....	<b>23</b>

## GÉNÉRALITÉS

Ce produit installé selon les présentes instructions permet une mise en place conforme aux normes EN 13241-1 et EN 12453.

Les instructions, citées dans les notices d'installation et d'utilisation du produit, ont pour objectif de satisfaire les exigences de sécurité des biens, des personnes et des dites normes.

Nous, Somfy, déclarons que ce produit est conforme aux exigences essentielles et autres dispositions pertinentes de la directive 1999/5/EC. Une déclaration de conformité est mise à disposition à l'adresse [www.somfy.com/ce](http://www.somfy.com/ce) (ROLLIXIO io).

Produit utilisable dans l'Union Européenne, en Suisse et en Norvège.

## CONSIGNES DE SÉCURITÉ

### Mise en garde

Toujours lire cette notice d'installation et les consignes de sécurité jointes avant de commencer l'installation de ce produit Somfy.

Cette notice décrit l'installation, la mise en service et le mode d'utilisation de ce produit. Suivre toutes les instructions de cette notice car une installation incorrecte peut entraîner des blessures graves.

Toute utilisation hors du domaine d'application défini par Somfy est non conforme. Elle entraînerait, comme tout irrespect des instructions figurant dans cette notice, l'exclusion de la responsabilité et de la garantie Somfy.

Ce produit Somfy doit être installé par un professionnel de la motorisation et de l'automatisation de l'habitat auquel cette notice est destinée.

L'installateur doit, par ailleurs, se conformer aux normes et à la législation en vigueur dans le pays d'installation et informer ses clients des conditions d'utilisation et de maintenance du produit. La responsabilité de l'installation d'automatisation et de son fonctionnement «selon les normes» incombe à l'installateur.

Cet appareil n'est pas prévu pour être utilisé par des personnes (y compris les enfants) dont les capacités physiques, sensorielles ou mentales sont réduites, ou des personnes dénuées d'expérience ou de connaissance, sauf si elles ont pu bénéficier, par l'intermédiaire d'une personne responsable de leur sécurité, d'une surveillance ou d'instructions préalables concernant l'utilisation de l'appareil. Il convient de surveiller les enfants pour s'assurer qu'ils ne jouent pas avec l'appareil.

### Consignes de sécurité

#### Points à vérifier avant l'installation

Le produit ne doit pas être installé dans un endroit où le risque de projection d'eau est présent.

Vérifier qu'il n'y a pas sur la porte de parties accessibles dangereuses. Le cas échéant, les protéger.

#### Installation

Avant d'installer le récepteur, se référer aux instructions de sécurité du moteur RDO CSI.

Le récepteur doit être installé à l'intérieur du garage avec une motorisation RDO CSI.

Le récepteur et les interrupteurs sans verrouillage doivent être installés en vue directe de la porte, mais éloignés des parties mobiles. Ils doivent être installés à une hauteur minimale de 1,5 m et ne pas être accessibles au public.

Mettre les dispositifs de commande fixes et les télécommandes hors de portée des enfants.

Les consignes de sécurité sont à respecter pendant toute l'installation :

- Enlever les bijoux (bracelet, chaîne ou autres) lors de l'installation.
- Pour les opérations de perçage et de soudure, porter des lunettes spéciales et les protections adéquates.
- Utiliser les outils appropriés.
- Manipuler avec précaution le système de motorisation pour éviter tout risque de blessure.
- Ne pas se raccorder au secteur avant d'avoir terminé le processus de montage.
- N'utiliser en aucun cas un nettoyage au débit d'eau haute pression.

Après l'installation, s'assurer que :

- le mécanisme est correctement réglé,
- le système de protection et tout dispositif de débrayage manuel fonctionnent correctement
- la motorisation change de sens lorsque la porte rencontre un obstacle de 40 mm de hauteur placé sur le sol.

#### Alimentation électrique

Pour fonctionner, la motorisation doit être alimentée sous 230 V 50 Hz ou 220 V 60 Hz. La ligne électrique doit être :

- exclusivement réservée à la motorisation,
- d'une section minimale de 1,5 mm<sup>2</sup>,
- équipée d'un interrupteur omnipolaire homologué avec ouverture des contacts d'au moins 3,5 mm, doté d'une protection (fusible ou disjoncteur calibre 16 A) et d'un dispositif différentiel (30 mA),
- installée selon les normes de sécurité électrique en vigueur,
- équipée d'un parafoudre (conforme à la norme NF C 61740, tension résiduelle maximum 2 kV),

Vérifier si l'installation de terre est effectuée correctement : connecter toutes les parties métalliques de l'ensemble et tous les composants de l'installation dotés de borne de terre.

#### Dispositifs de sécurité

Le choix des accessoires de sécurité de l'installation doit être conforme aux normes applicables et réglementations en vigueur dans le pays d'installation. L'utilisation de tout accessoire de sécurité non validé par Somfy se fait sous la seule et entière responsabilité de l'installateur.

Si la porte de garage donne sur la voie publique, installer un dispositif de signalisation de type feu orange.

Le bas de la porte doit être équipé avec une barre palpeuse de sécurité compatible avec le système Rollixio.

Installer tous les dispositifs de sécurité (cellules photoélectriques, barres palpeuses, etc.) nécessaires à protéger la zone des dangers d'écrasement, d'entraînement, de cisaillement, selon et conformément aux directives et aux normes techniques applicables.

Conformément à la norme EN 12453, relative à la sécurité d'utilisation des portes et portails motorisés, l'utilisation du boîtier TAHOMA pour la commande d'un automatisme de porte de garage ou de portail sans visibilité de l'utilisateur, nécessite obligatoirement l'installation d'un dispositif de sécurité type cellule photoélectrique avec auto-test sur cet automatisme.

#### Maintenance

Avant d'intervenir sur l'installation, couper l'alimentation électrique.

Utiliser exclusivement des pièces d'origine pour tout entretien ou réparation.

## DESCRIPTION DU RÉCEPTEUR ROLLIXO

### Domaine d'application

- Portes de garage enroulables à usage résidentiel.
- Compatible avec les moteurs RDO CSI 50 et 60
- Dimensions extérieures de la porte :  
Hauteur = 4 m maximum  
Largeur = 6 m maximum

### Description du récepteur Rollixo

Rep.	Désignation
1	Bulbe éclairage intégré
2	Couvercle récepteur
3	Vis couvercle récepteur
4	Interface de programmation externe
5	Interface de programmation interne
6	Antenne 868-870 MHz
7	Antenne 433,42 Hz
8	Borniers débrochables
9	Serre-câble
10	Vis serre-câble
11	Vis alarme
12	Shunt anti-chute
13	Fusible de protection du moteur et de l'éclairage intégré
14	Fusible de remplacement
15	Ampoule E14 - 25W - 230V

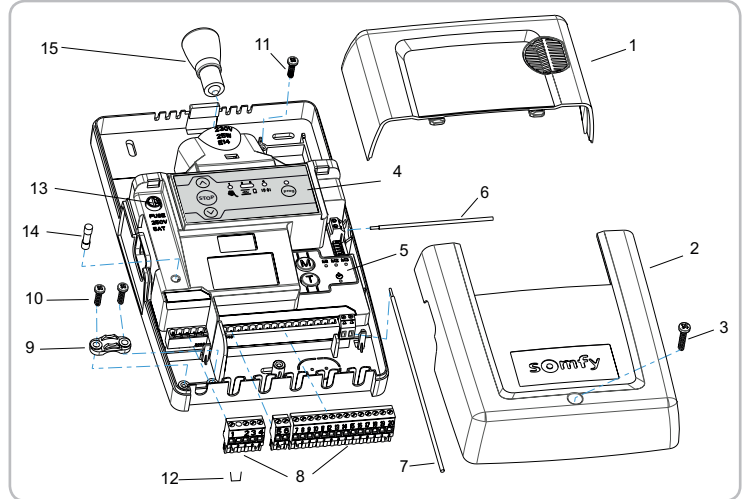

### Description de l'interface de programmation externe

Rep.	Désignation	Fonction
1	Touche montée	Ouverture de la porte
2	Touche STOP	Arrêt de la porte
3	Touche descente	Fermeture de la porte
4	Touche Prog	Programmation des émetteurs radio
5	Voyant Prog	Information sur la réception radio et la programmation des émetteurs radio
6	Voyant moteur et anti-chute	Information sur l'état du moteur, de l'anti-chute
7	Voyant barre palpeuse	Information sur l'état de la barre palpeuse, de l'émetteur barre palpeuse
8	Voyant batterie	Information sur l'état de la batterie de l'émetteur barre palpeuse
9	Voyant cellules	Information sur l'état des cellules

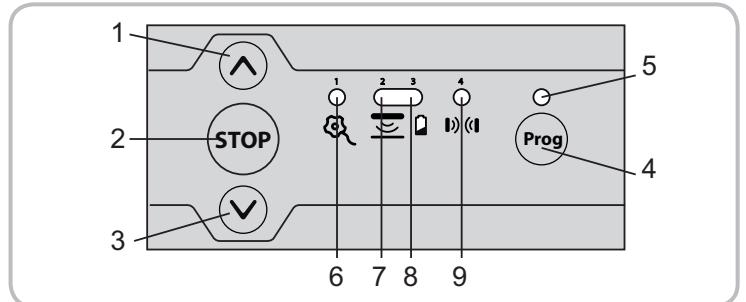

### Encombrement

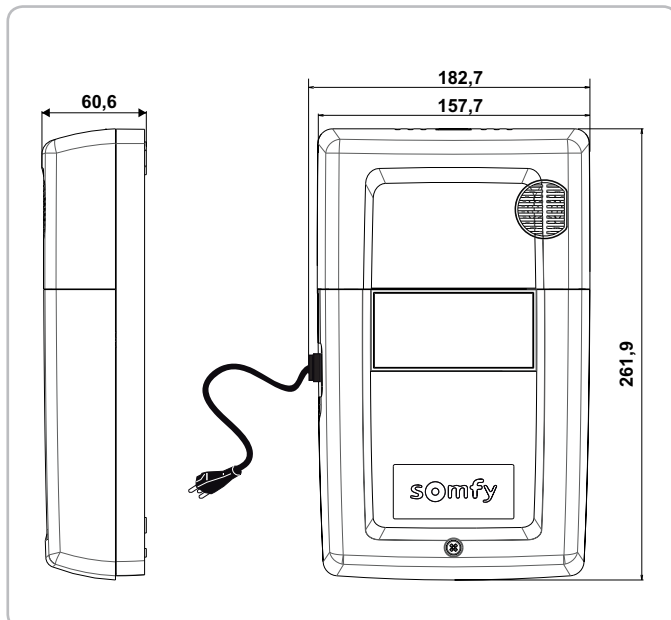

### Schéma d'installation type

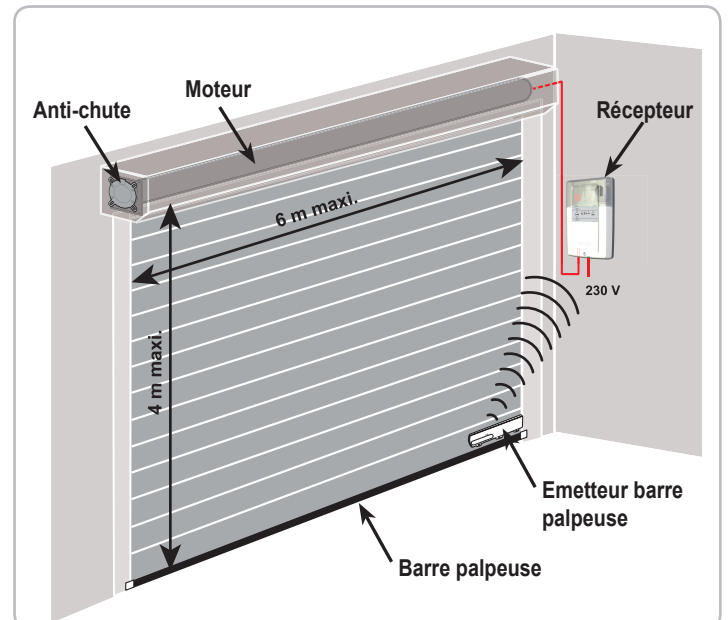

## INSTALLATION

### Fixation du récepteur Rollix

 **S'assurer d'être à une distance convenable de la prise murale. Un câble d'alimentation secteur de 2 m est fourni avec le récepteur. Il est conseillé d'installer le récepteur du même côté de la porte que l'émetteur barre palpeuse.**

[1]. Retirer le bulbe de l'éclairage intégré.

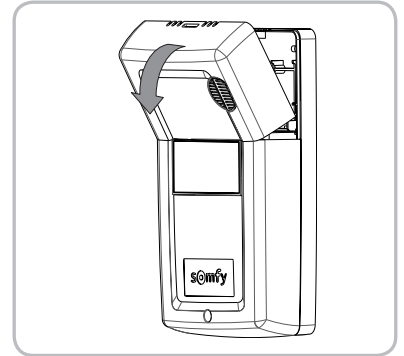

[2]. Dévisser puis retirer le couvercle du récepteur.

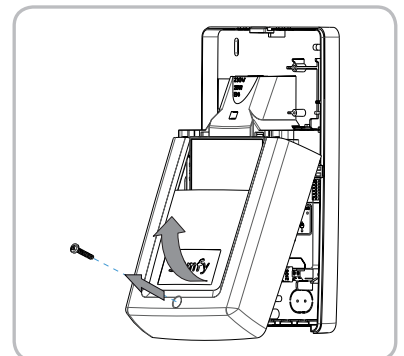

[3]. Maintenir le récepteur contre le mur (éclairage vers le haut) et repérer les trous de perçage.

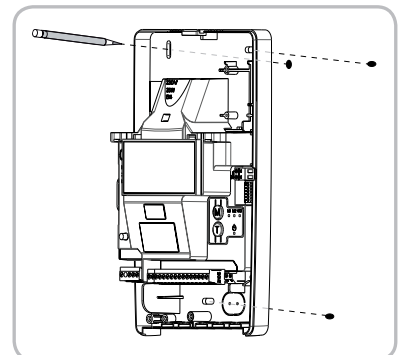

[4]. Fixer le récepteur au mur.

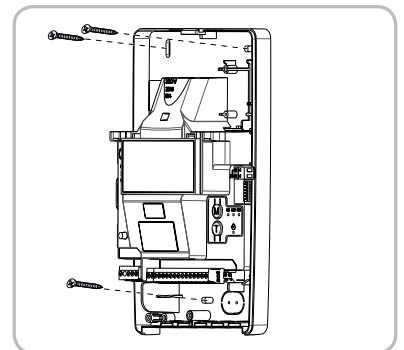

## Câblage du moteur et de l'anti-chute

 **Le récepteur ne doit pas être branché sur l'alimentation secteur pendant la connexion au moteur.**

### Câblage moteur

[1]. Raccorder le moteur au récepteur.

**Nota** : le sens de rotation du moteur sera vérifié par la suite et inversé si nécessaire.

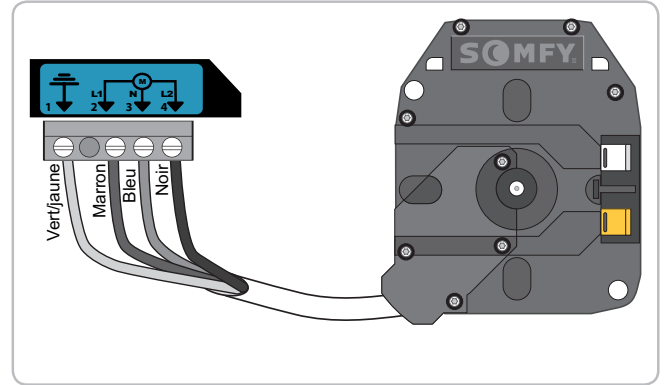

[2]. Bloquer le câble moteur avec le serre-câble fourni.

 **Le câble du moteur doit impérativement être placé dans la zone d'isolation 230V du récepteur.**

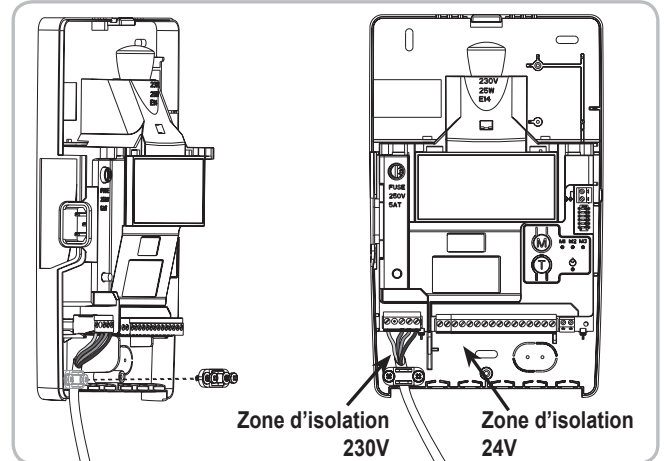

### Câblage anti-chute

 **Si aucun anti-chute n'est raccordé, il est impératif de faire le pont entre les bornes 5 et 6 du récepteur (avec le shunt fourni, voir page 3 repère 12).**

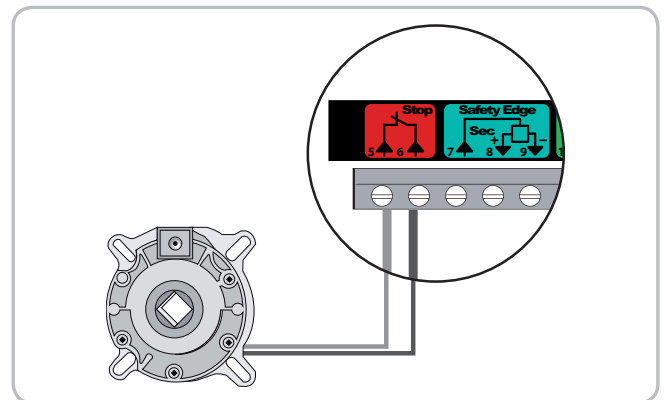



## Connexion du récepteur à l'alimentation secteur

[1]. Déplier complètement l'antenne 433,42 MHz du récepteur de sorte qu'elle pointe vers le bas.

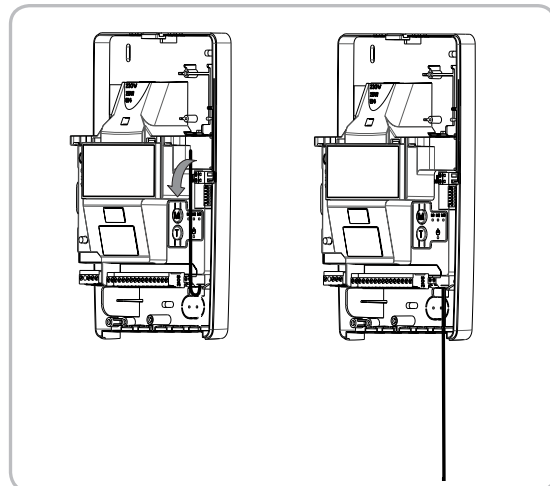

[2]. Visser l'ampoule fournie sur le récepteur.

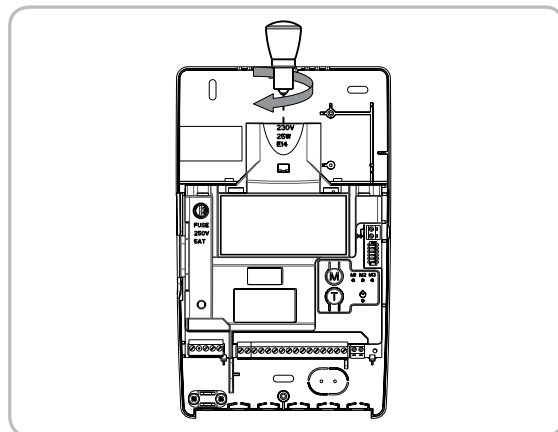

[3]. Replacer puis visser le couvercle du récepteur.

[4]. Remettre le bulbe de l'éclairage intégré.

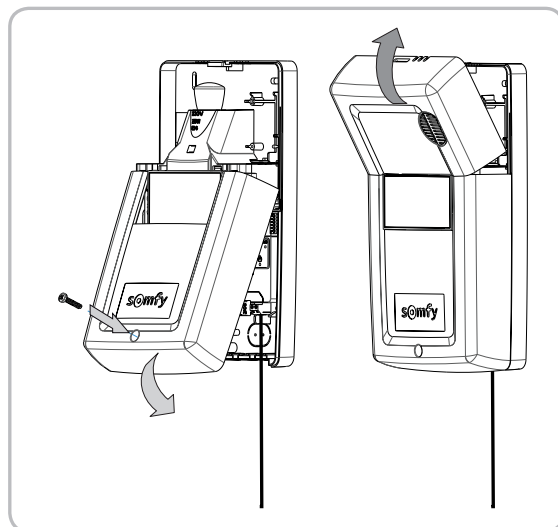

[5]. Brancher le récepteur à l'alimentation secteur.



Tous les voyants s'allument puis s'éteignent.

Si le voyant 1  s'allume fixe, l'anti-chute n'est pas ou est mal connecté au récepteur.

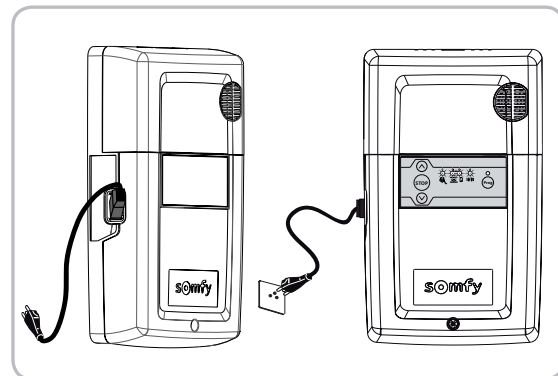
Si le voyant 2  s'allume fixe, la barre palpeuse n'est pas encore détectée par le récepteur (émetteur barre palpeuse radio pas encore mémorisé ou barre palpeuse filaire pas encore raccordée).



## Vérification du sens de rotation du moteur et réglage des fins de course moteur

[1]. Appuyer simultanément sur les touches  et  jusqu'au va-et-vient du moteur pour entrer en mode réglage moteur.

Le voyant 1  clignote lentement.

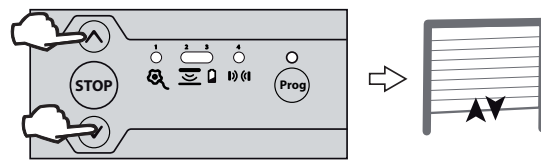

[2]. Appuyer sur la touche  ou  pour vérifier le sens de rotation du moteur.

- Si le sens de rotation du moteur est correct, passer à l'étape [3] de réglage des fins de course moteur.

- Si le sens de rotation est incorrect, appuyer sur la touche  jusqu'au mouvement de va et vient du moteur, vérifier à nouveau le sens de rotation du moteur puis passer à l'étape [3] de réglage des fins de course moteur.

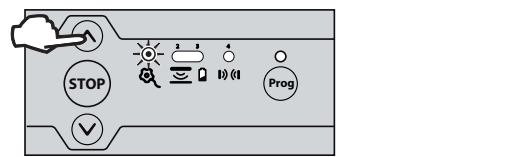

Sens de rotation correct

Sens de rotation incorrect

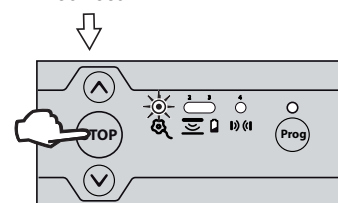



[3]. Si les fins de course moteur sont déjà réglés passer à l'étape [8] pour sortir du mode réglage moteur.

Si les fins de course moteur ne sont pas réglés, vérifier que le moteur est débrayé : les deux boutons poussoirs du moteur doivent être enclenchés.

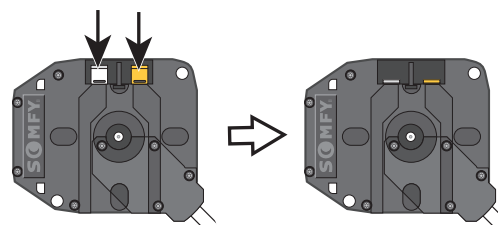
**Nota** : Les fins de course moteur peuvent également être réglés avec un câble de réglage (ref. 9015971). Dans ce cas, régler les fins de course avec le câble puis passer à l'étape [8] pour sortir du mode réglage moteur.





[4]. Appuyer sur la touche  pour placer la porte de garage en position haute.

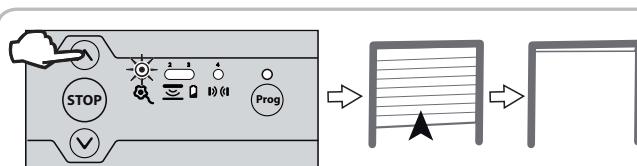

Ajuster la position haute avec les touches  et .

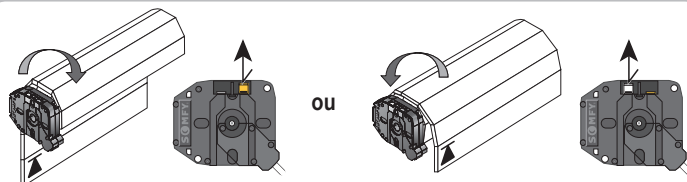

[5]. Appuyer sur le bouton poussoir de fin de course haut du moteur.



[6]. Appuyer sur la touche  pour placer la porte de garage en position basse.

Ajuster la position basse avec les touches  et .

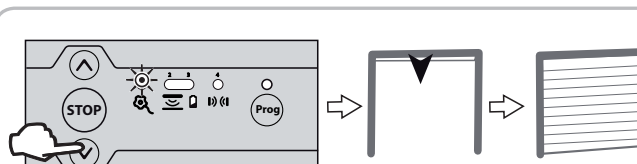

[7]. Appuyer sur le bouton poussoir de fin de course bas du moteur.

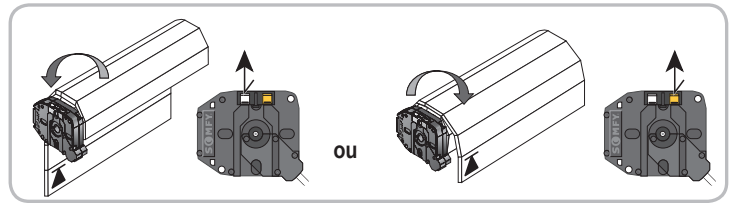

[8]. Appuyer simultanément sur les touches ▲ et ▼ ou appuyer sur la touche Prog jusqu'au mouvement de va et vient du moteur pour sortir du mode réglage moteur. Le voyant 1 s'éteint.

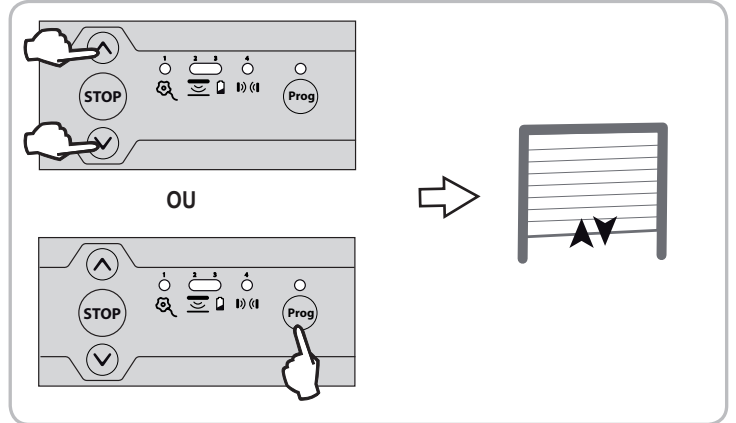

## INSTALLATION ET MISE EN SERVICE D'UNE BARRE PALPEUSE RADIO OPTIQUE

### Installation de la barre palpeuse et de son émetteur

Suivre les instructions fournies avec l'émetteur barre palpeuse optique (OSE) et le kit d'installation de la barre palpeuse.

### Mémorisation de l'émetteur barre palpeuse optique

- [1]. Appuyer sur la touche **Prog** du récepteur jusqu'à ce que le voyant au-dessus s'allume fixe.
- [2]. A l'aide de la pointe d'un stylo, appuyer 4 secondes sur le bouton poussoir **PROG** de l'émetteur.  
Le voyant 2 du récepteur s'éteint et le voyant Prog du récepteur va clignoter puis s'éteindre (cela peut prendre quelques secondes, le temps que l'émetteur et le récepteur communiquent entre eux).  
L'émetteur est mémorisé dans le récepteur.

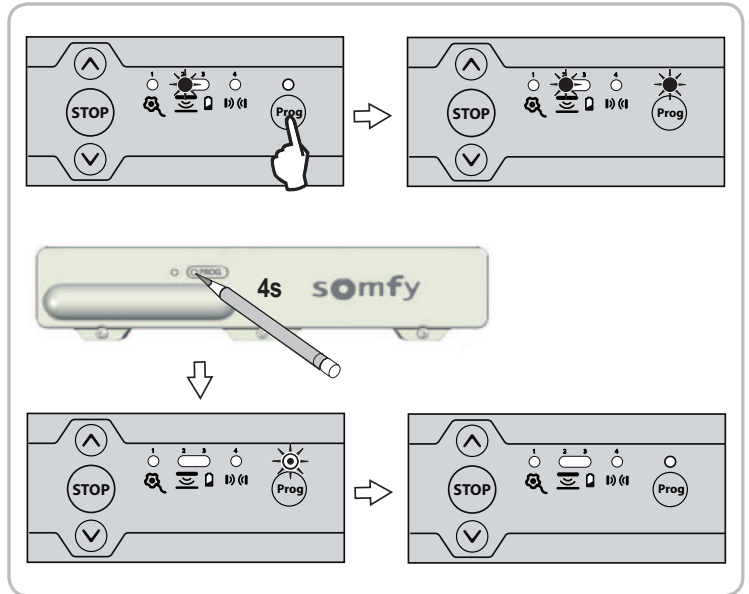

- [3]. **Optionnel** : l'aimant bas est à installer si le sol est irrégulier et provoque des détections d'obstacle intempestives.  
Appuyer sur la touche **☺** pour placer la porte de garage en position basse puis fixer l'aimant bas au bord de la coulisse en le positionnant dans l'axe de l'émetteur.

**⚠ Cette opération est importante. Veiller à bien respecter l'alignement.**

Positionner le dipswitch 1 de SW3 de l'émetteur sur ON.

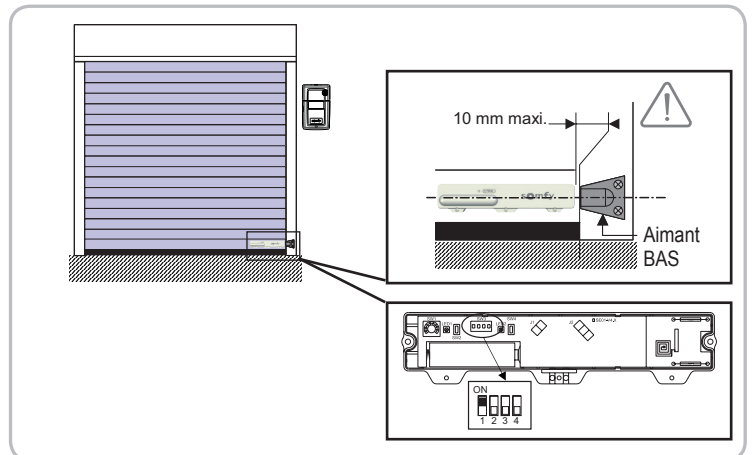

## INSTALLATION ET MISE EN SERVICE D'UNE BARRE PALPEUSE RADIO RÉSISTIVE

### Installation des aimants sur la coulisse

Pour fonctionner cette solution nécessite l'installation d'un jeu d'aimants sur la coulisse

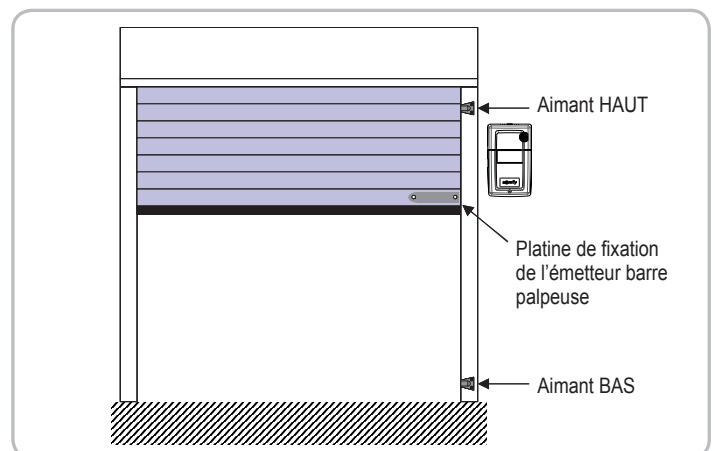

- [1]. Appuyer sur la touche **☺** pour placer la porte de garage en position haute.

**⚠ S'assurer que l'émetteur barre palpeuse n'est pas fixé sur sa platine.**

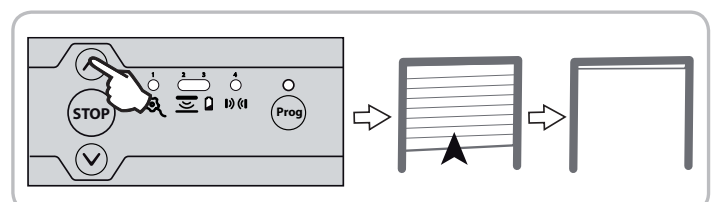

[2]. Fixer l'aimant haut au bord de la coulisse en respectant un espace de 70 mm entre le bas de l'émetteur et le haut de l'aimant.

**⚠ Cette opération est importante. Veiller à bien respecter les cotes.**

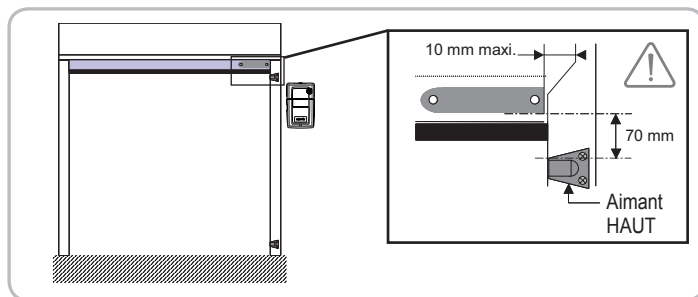

[3]. Appuyer sur la touche pour placer la porte de garage en position basse.

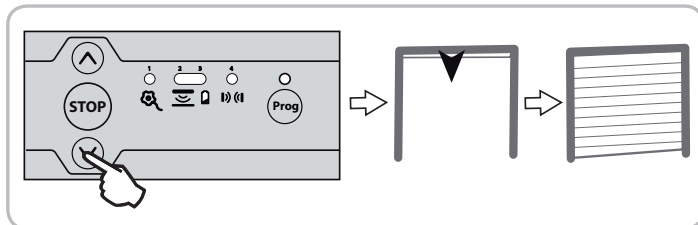

[4]. Fixer l'aimant bas au bord de la coulisse en le positionnant dans l'axe de l'émetteur.

**⚠ Cette opération est importante. Veiller à bien respecter l'alignement.**

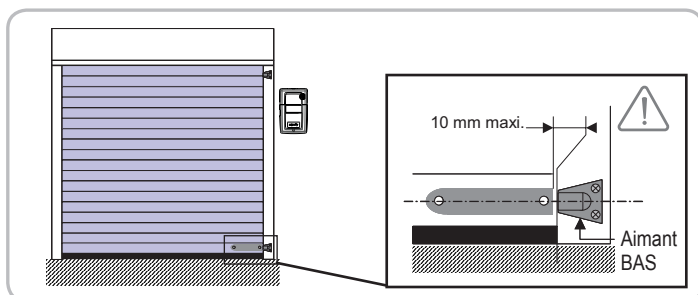

[5]. Appuyer sur la touche puis arrêter la porte en appuyant sur la touche pour placer la porte de garage en position intermédiaire.

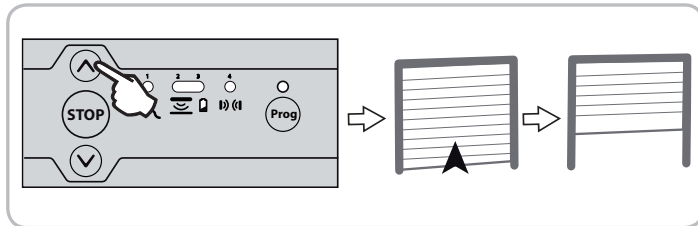

### Installation de la barre palpeuse et de son émetteur

Suivre les instructions fournies avec l'émetteur barre palpeuse résistif (ESE) et le kit de mise à longueur de la barre palpeuse.

### Reconnaissance des aimants

**⚠ Il est impératif de respecter la procédure suivante pour un fonctionnement de la porte en toute sécurité. La porte doit être en position intermédiaire pour commencer la procédure de reconnaissance des aimants.**

**⚠ Ne pas appuyer sur la barre palpeuse pendant la procédure de reconnaissance des aimants.**

Faire deux cycles complets (ouverture puis fermeture) en utilisant les touches et .

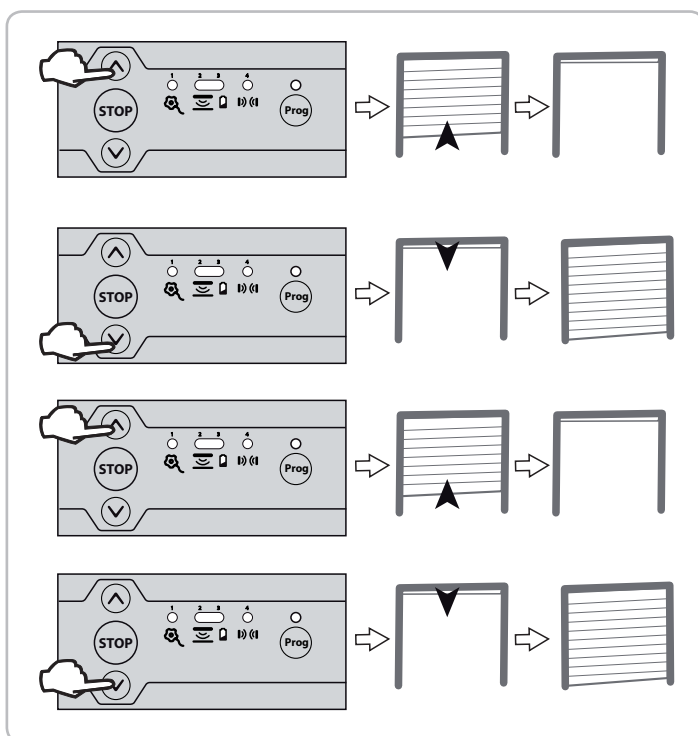

## VÉRIFICATION DU FONCTIONNEMENT DU RÉCEPTEUR

### Fonctionnement en séquentiel

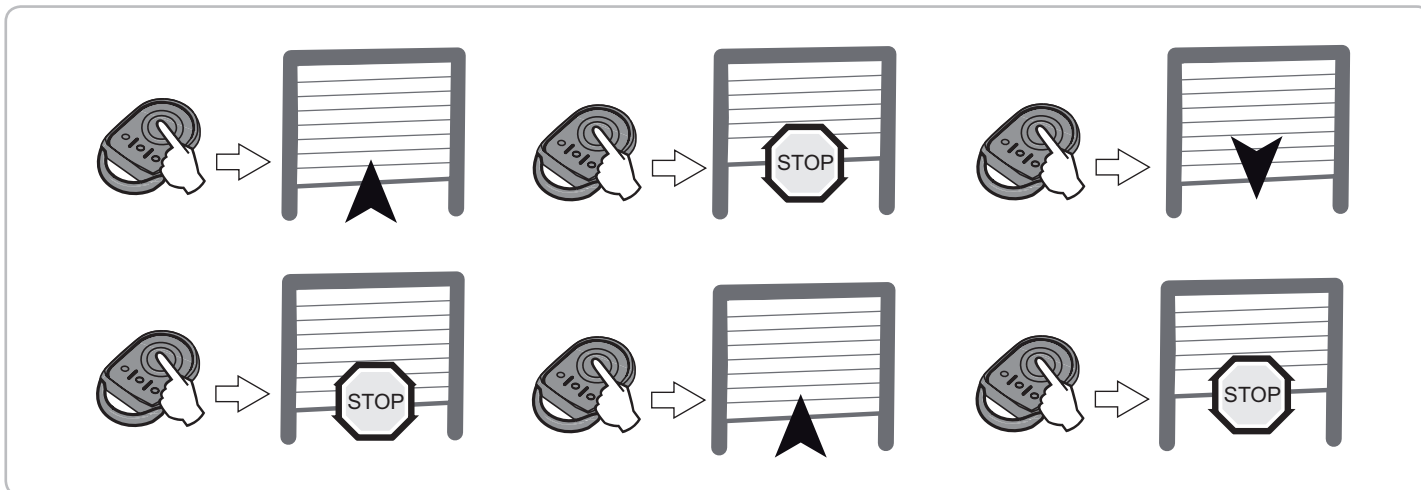

### Eclairage intégré

La lampe s'éclaire à chaque fois qu'une commande est envoyée au récepteur.  
Elle s'éteint automatiquement 2 minutes après l'arrêt de la porte.

### Feu orange

Le feu orange clignote à chaque fois que le récepteur est commandé, avec ou sans préavis de 2 secondes selon le paramétrage réalisé.  
Il s'arrête de clignoter à l'arrêt de la porte.

### Cellules

Si les cellules sont occultées à la fermeture de la porte, celle-ci s'arrête puis se réouvre totalement.  
Si les cellules sont occultées à l'ouverture de la porte, celle-ci continue son mouvement.

### Barre palpeuse

Si la barre palpeuse est activée pendant la fermeture de la porte, celle-ci s'arrête puis se réouvre partiellement.  
Si la barre palpeuse est activée pendant l'ouverture de la porte, celle-ci continue son mouvement.

### Alarme (en option)

L'alarme se déclenche pendant 2 minutes si la porte complètement fermée est soulevée manuellement. Aucun mouvement de la porte n'est possible tant que l'alarme sonne.

Lorsque l'alarme sonne, appuyer sur une touche d'une télécommande mémorisée dans le récepteur pour l'arrêter.



**L'alarme ne peut être arrêtée qu'avec une télécommande mémorisée.**

# RACCORDEMENT DES PÉRIPHÉRIQUES

## Plan de câblage général

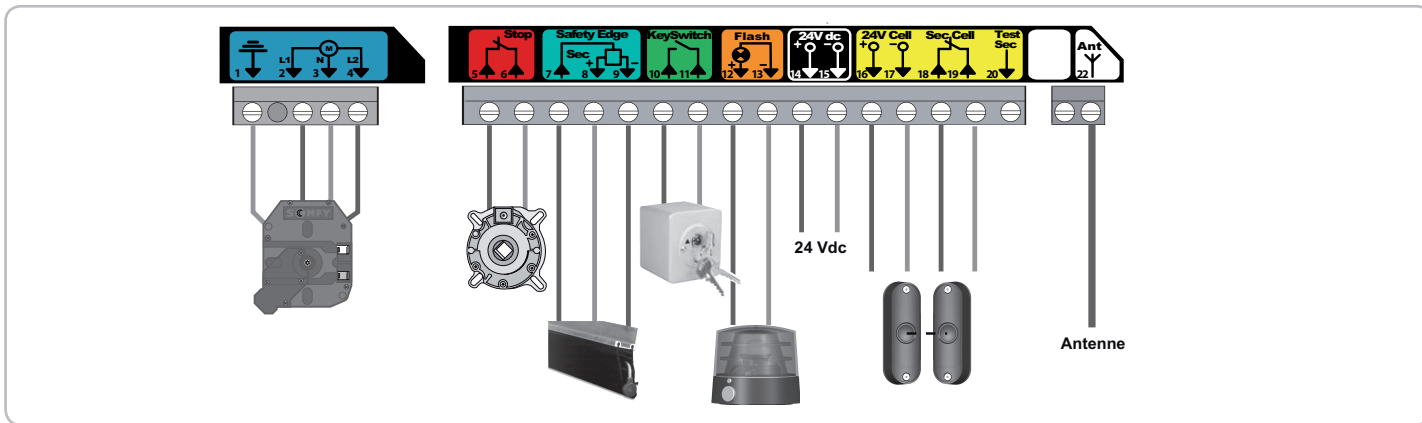

Borne	Type de borne	Raccordement	Commentaires
1	Terre		
2	L1		
3	Neutre		
4	L2	Moteur RDO CSI 50 ou 60	
5	Contact	Anti-chute - Contact NC	
6	Commun		
7	Contact	Entrée sécurité barre palpeuse	Barre palpeuse résistive filaire (bornes 7 - 8)
8	12 Vdc	Alimentation barre palpeuse 12Vdc	Barre palpeuse optique filaire (bornes 7 - 8 - 9)
9	0 Vdc		
10	Contact	Contact NO	
11	Commun		
12	24 Vdc	Sortie feu orange 24V - 3,5 W	Ampoule 4 W maximum
13	0 Vdc		
14	24 Vdc	Alimentation 24 V cellule TX	Alimentation cellule reflex/ cellule photoélectrique émettrice
15	0 Vdc		
16	24 Vdc	Alimentation 24 V cellule RX	Alimentation cellule photoélectrique réceptrice
17	0 Vdc		
18	Commun		
19	Contact	Entrée sécurité cellules (NC)	
20	Sortie test	Sortie test sécurité cellule	Auto-test cellule reflex
22		Antenne 433,42 Mhz	Ne pas raccorder une antenne déportée (incompatible)

## Paramétrage des options de câblage

Dipswitch	Paramétrage possible	ON	OFF
1	Autotest cellules	Activé	Désactivé
2	Choix type de cellules	Photoélectriques	Reflex
3	Préavis 2 s feu orange	Activé	Désactivé
4	Choix type de barre palpeuse filaire	Résistive	Optique
5	Fonctionnement alarme	Activé	Désactivé
6	Ne pas utiliser		

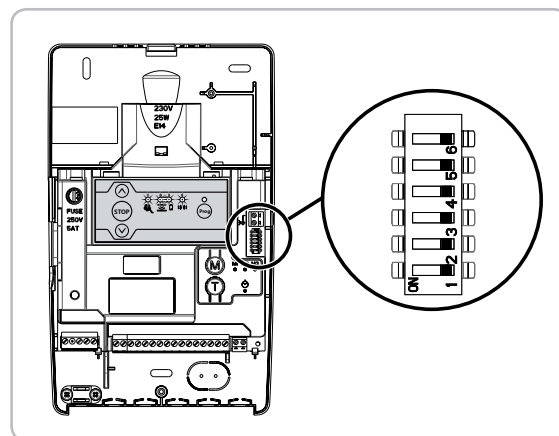

## Description des différents périphériques

### Cellules photoélectriques

**Rappel :** Conformément à la norme EN 12453, relative à la sécurité d'utilisation des portes et portails motorisés, l'utilisation du boîtier TAHOMA pour la commande d'un automatisme de porte de garage ou de portail sans visibilité de l'utilisateur, nécessite obligatoirement l'installation d'un dispositif de sécurité type cellule photoélectrique avec auto-test sur cet automatisme.

	Récepteur		Commentaires
	Dipswitch 1	Dipswitch 2	
Sans auto-test	OFF	ON	Nécessite de vérifier le bon fonctionnement tous les 6 mois.
Avec auto-test	ON	ON	Permet d'effectuer un test automatique du fonctionnement des cellules photoélectriques à chaque mouvement de la porte. Si le test de fonctionnement se révèle négatif, mode dégradé à la fermeture (appui maintenu sur Ⓞ).

⚠ **Si suppression des cellules, il est impératif de faire le pont entre les bornes 18 et 19.**  
**L'installation de cellules photoélectriques est obligatoire si :**  
 - le pilotage à distance de l'automatisme (sans visibilité de l'utilisateur) est utilisé,  
 - la fermeture automatique est activée.

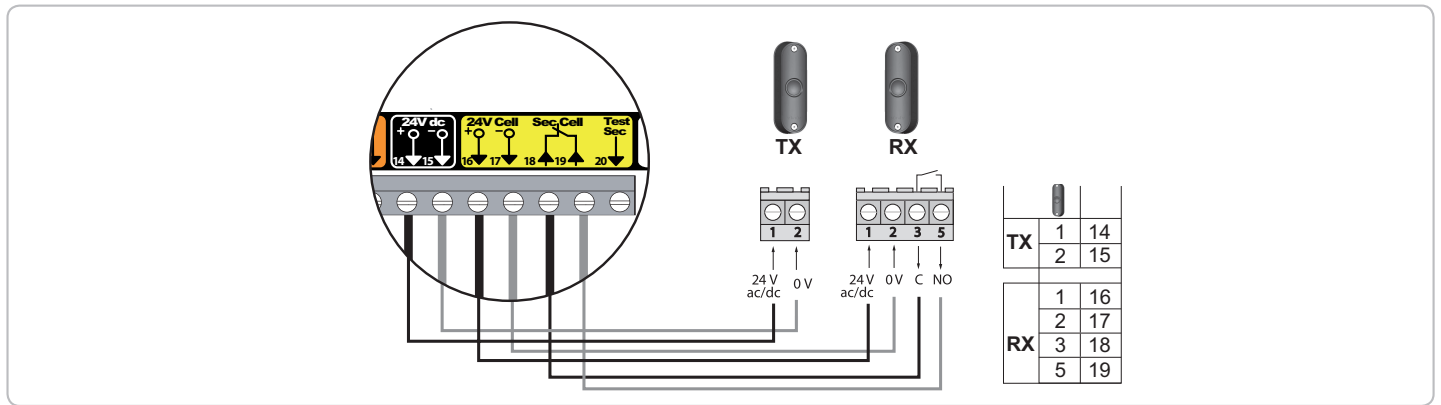

### Cellule reflex

**Rappel :** Conformément à la norme EN 12453, relative à la sécurité d'utilisation des portes et portails motorisés, l'utilisation du boîtier TAHOMA pour la commande d'un automatisme de porte de garage ou de portail sans visibilité de l'utilisateur, nécessite obligatoirement l'installation d'un dispositif de sécurité type cellule photoélectrique avec auto-test sur cet automatisme.

	Récepteur		Commentaires
	Dipswitch 1	Dipswitch 2	
Sans auto-test	OFF	OFF	Nécessite de vérifier le bon fonctionnement tous les 6 mois.
Avec auto-test	ON	OFF	Permet d'effectuer un test automatique du fonctionnement des cellules photoélectriques à chaque mouvement de la porte. Si le test de fonctionnement se révèle négatif, mode dégradé à la fermeture (appui maintenu sur Ⓞ).

⚠ **Si suppression des cellules, il est impératif de faire le pont entre les bornes 18 et 19.**  
**L'installation de cellules photoélectriques est obligatoire si :**  
 - le pilotage à distance de l'automatisme (sans visibilité de l'utilisateur) est utilisé,  
 - la fermeture automatique est activée.

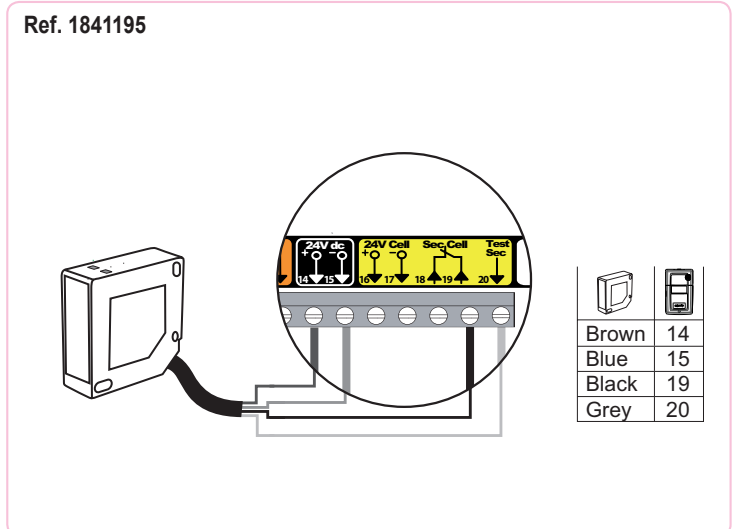
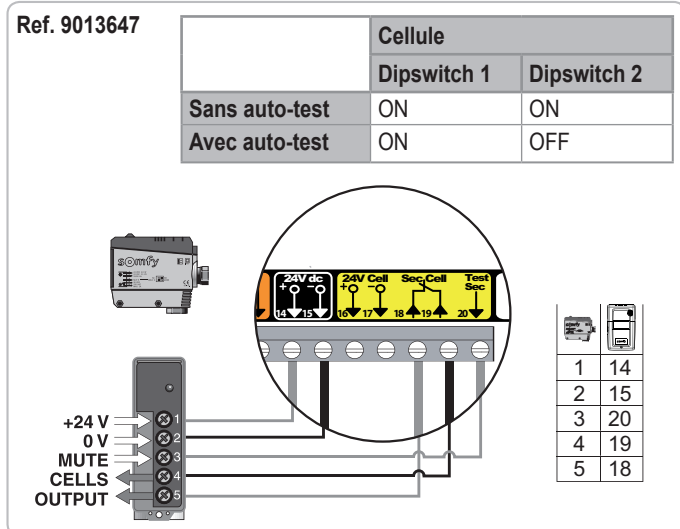



**Barre palpeuse filaire optique - Dipswitch 4 récepteur sur OFF**

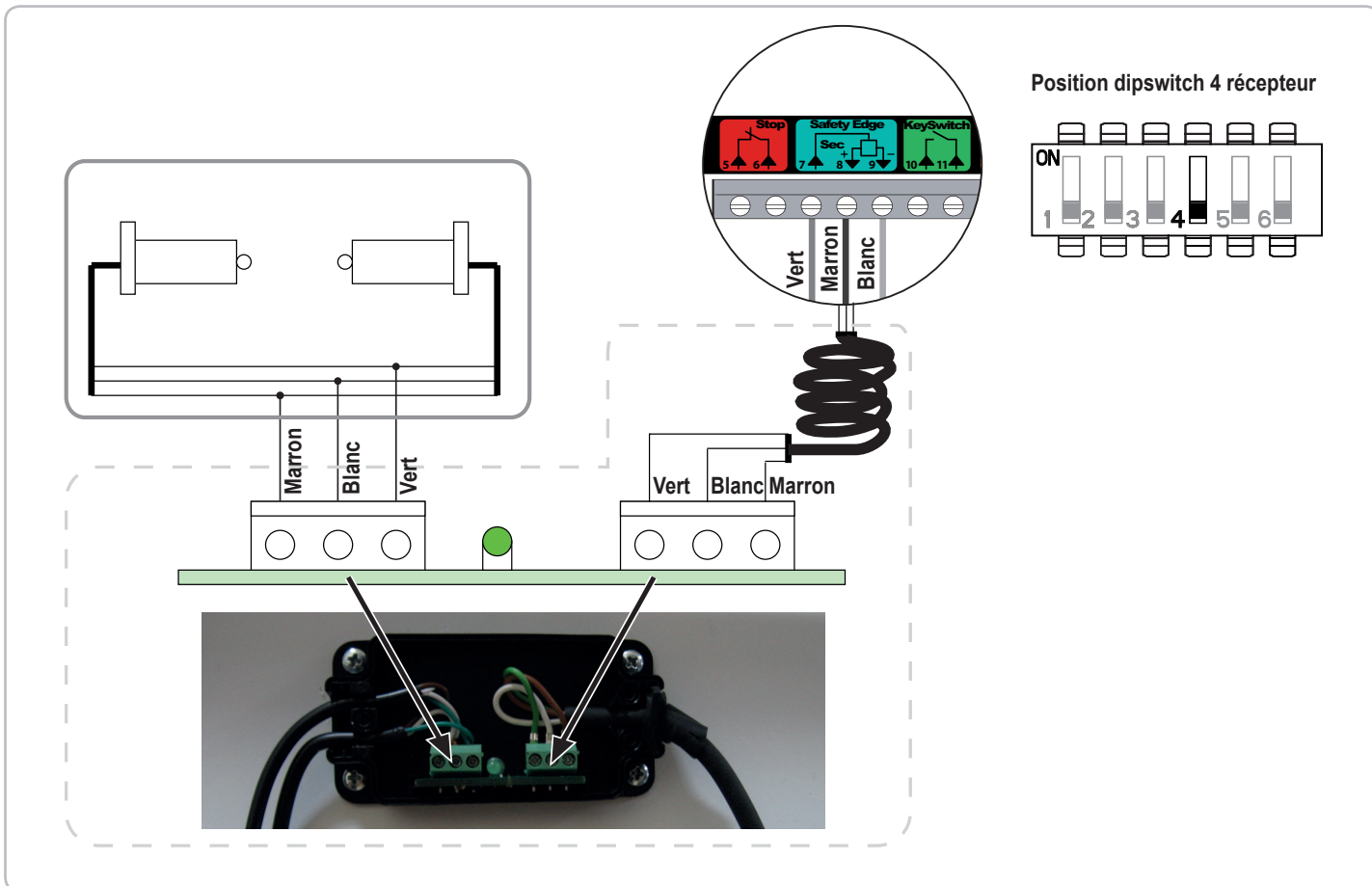

**⚠ Si une barre palpeuse filaire remplace une barre palpeuse radio, l'émetteur barre palpeuse radio doit être effacé (voir page 20) afin que la barre palpeuse filaire soit prise en compte.**

**Barre palpeuse filaire résistive - Dipswitch 4 récepteur sur ON**

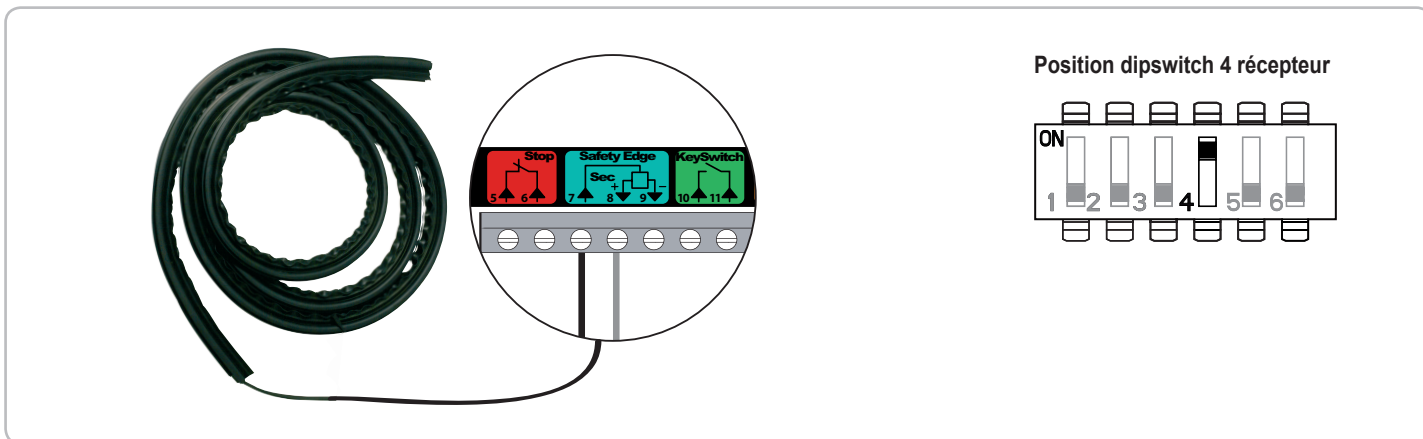

**⚠ Si une barre palpeuse filaire remplace une barre palpeuse radio, l'émetteur barre palpeuse radio doit être effacé (voir page 20) afin que la barre palpeuse filaire soit prise en compte.**

**Feu orange à LED (ref. 9017842)**

Dipswitch 3 récepteur sur ON → Préavis de 2 secondes activé  
 Dipswitch 3 récepteur sur OFF → Sans préavis

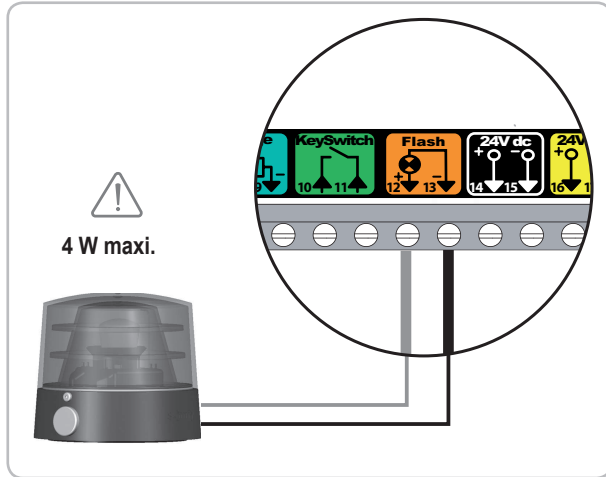

**Contact à clé**

Des impulsions successives provoquent le mouvement du moteur (position initiale : porte fermée) selon le cycle suivant : ouverture, stop, fermeture, stop, ouverture ...

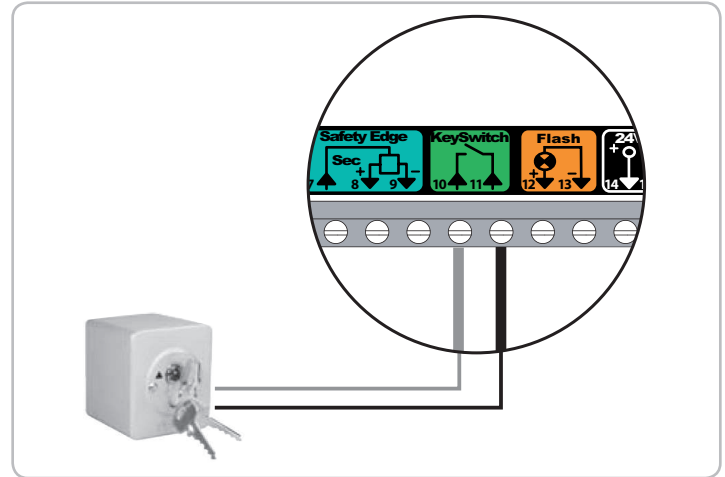

**Alarme**

**⚠ Il est impératif d'avoir programmé au moins une télécommande monodirectionnelle (par exemple, une Keygo io). L'alarme ne peut être arrêtée qu'avec une télécommande mémorisée.**

**• Installation et raccordement de l'alarme**

Fixer l'alarme au récepteur avec la vis fournie.  
 Brancher le connecteur de l'alarme.

**• Activation / désactivation de l'alarme**

Dipswitch 5 récepteur sur ON → Alarme activée  
 Dipswitch 5 récepteur sur OFF → Alarme désactivée ou non raccordée

**• Fonctionnement de l'alarme**

L'alarme se déclenche pendant 2 minutes si la porte est soulevée manuellement. Aucun mouvement de la porte n'est possible tant que l'alarme sonne. Lorsque l'alarme sonne, appuyer sur une touche d'une télécommande mémorisée dans le récepteur pour l'arrêter. L'alarme ne peut être arrêtée qu'avec une télécommande mémorisée.

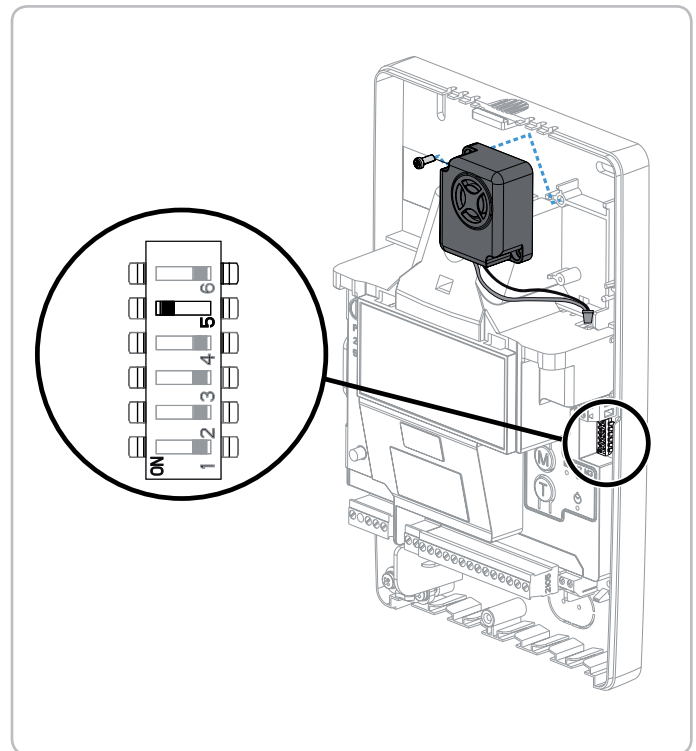

**• Test de fonctionnement de l'alarme**

Appuyer simultanément sur les touches **STOP** et **✓** du récepteur.  
 L'alarme se déclenche brièvement pour indiquer qu'elle est activée.

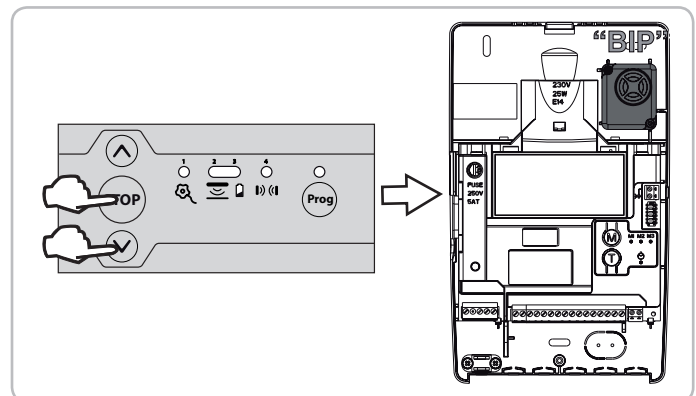

**• Optionnel : aimant bas**

Un aimant bas peut être installé en cas de déclenchement intempestif de l'alarme (voir page 9).

# PARAMÉTRAGE AVANCÉ

## Différents mode de fonctionnement

2 modes de fonctionnement sont disponibles :

Séquentiel (mode par défaut)	Chaque appui sur la touche de la télécommande provoque le mouvement du moteur (position initiale : porte fermée) selon le cycle suivant : ouverture, stop, fermeture, stop, ouverture ...
Semi-automatique	En mode semi-automatique : - un appui sur la touche de la télécommande pendant l'ouverture est sans effet, - un appui sur la touche de la télécommande pendant la fermeture provoque la réouverture.

2 options de fermeture automatique de la porte sont disponibles :

Temporisation de fermeture	Avec temporisation de fermeture automatique : - la fermeture de la porte se fait automatiquement après la durée de temporisation programmée (20 s, par défaut), - un appui sur la touche de la télécommande interrompt le mouvement en cours et la temporisation de fermeture (la porte reste ouverte).
Blocage cellule	Après l'ouverture de la porte, le passage devant les cellules (sécurité fermeture) provoque la fermeture après une temporisation courte (5 s fixe). Si le passage devant les cellules n'est pas réalisé, la fermeture de la porte se fait automatiquement après la temporisation de fermeture programmée (20 s, par défaut). Si un obstacle est présent dans la zone de détection des cellules, la porte ne se ferme pas. Elle se fermera une fois l'obstacle enlevé.

**Nota :** par défaut, aucune option de fermeture automatique de la porte n'est activée.

**!** L'installation de cellules photoélectriques est obligatoire en cas d'activation d'une option de fermeture automatique.

## Programmation des modes de fonctionnement

### Changement de mode de fonctionnement

Appui bref sur la touche M pour passer du mode séquentiel au mode semi-automatique.

Voyants			Mode activé
M1	M2	M3	
☀	○	○	Séquentiel
○	☀	○	Semi-automatique

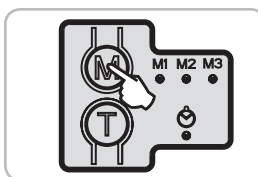

**Nota :** voyant M3, non utilisé

### Activation de la fermeture automatique

Appui bref sur la touche T pour activer une option de fermeture automatique.

Voyant	Option de fermeture automatique activée
☀	Temporisation de fermeture
☀	Blocage cellule
○	Aucune option active

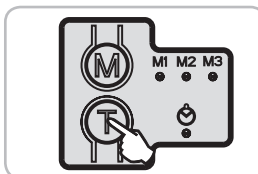

### Modification de la temporisation de fermeture automatique

La temporisation de fermeture automatique est réglable de 5 s à 2 mn (20 s par défaut)

Pour modifier la temporisation de fermeture automatique, l'une ou l'autre des options de fermeture automatique doit être activée.

- Lancer le chrono avec un appui long (2 s) sur la touche T.  
Le voyant ☀ clignote rapidement.
- Arrêter le chrono par un appui court sur la touche T lorsque la durée de temporisation souhaitée est atteinte.  
Le voyant ☀ clignote lentement ou est allumé fixe.

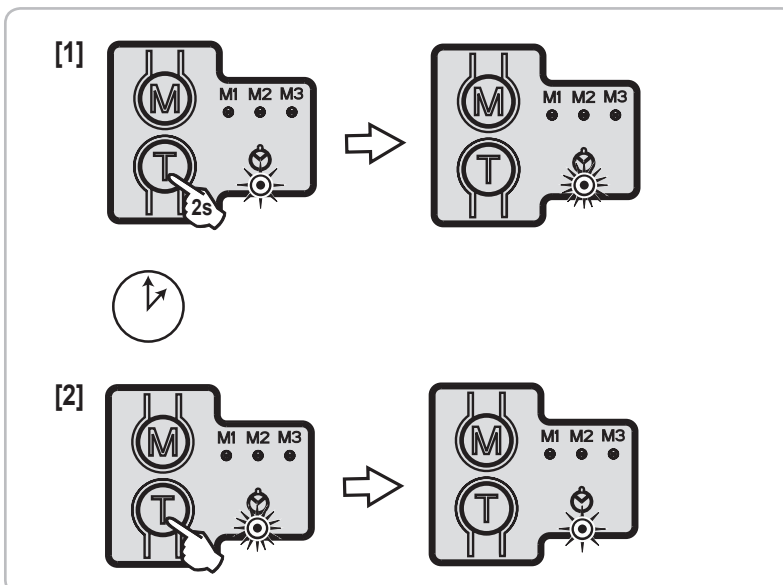

# MÉMORISATION DES TÉLÉCOMMANDES

## Informations générales

### Types de télécommandes

Il existe deux types de télécommande :

- monodirectionnelles : Keygo io, Situo io, Smoove io, etc.
- bidirectionnelles avec fonction retour d'information (les télécommandes signalent le mouvement en cours et confirment la bonne exécution en retour) : Keytis io, Telis 1 io, Telis Composio io, Impresario Chronis io, etc.



### Mémorisation des télécommandes

La mémorisation d'une télécommande peut être effectuée de deux façons possibles :

- Mémorisation à partir de l'interface de programmation.
- Mémorisation par recopie d'une télécommande déjà mémorisée.

## Mémorisation des télécommandes Keygo io

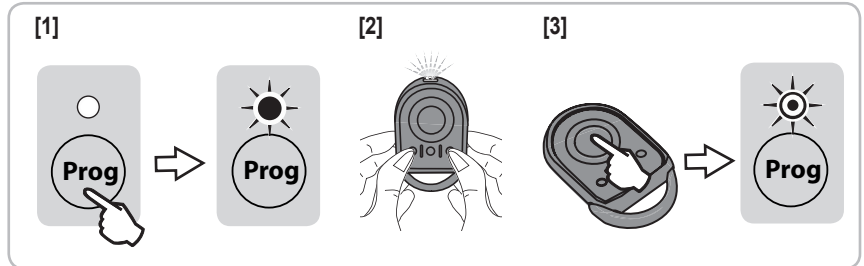

### Mémorisation à partir de l'interface de programmation

- [1]. Appuyer sur la touche  du récepteur jusqu'à ce que le voyant au-dessus s'allume fixe.
- [2]. Appuyer simultanément sur les touches extérieure droite et extérieure gauche de la télécommande. Le voyant de la télécommande clignote.
- [3]. Appuyer sur une touche de la télécommande à mémoriser dans un délai maximum de 10 secondes. Le voyant au-dessus de la touche  du récepteur clignote, la télécommande est mémorisée dans le récepteur.



### Mémorisation par recopie d'une télécommande Keygo io déjà mémorisée

Cette opération permet de recopier la programmation d'une touche de télécommande déjà mémorisée sur le récepteur.

- [1]. Appuyer simultanément sur les touches extérieure droite et extérieure gauche de la télécommande déjà mémorisée jusqu'au clignotement du voyant vert.
- [2]. Appuyer sur la touche à recopier de la télécommande déjà mémorisée jusqu'à ce que le voyant au-dessus de la touche  du récepteur s'allume fixe.
- [3]. Appuyer brièvement et simultanément sur les touches extérieure droite et extérieure gauche de la nouvelle télécommande.
- [4]. Appuyer brièvement sur la touche choisie pour le pilotage de la motorisation sur la nouvelle télécommande. Le voyant au-dessus de la touche  du récepteur clignote, la télécommande est mémorisée dans le récepteur.

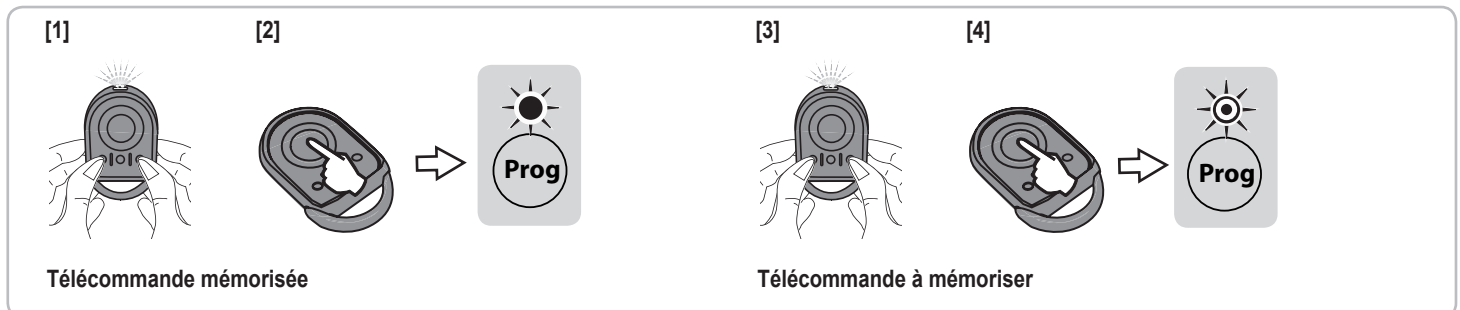

## Mémorisation des télécommandes Keytis io

⚠ Les opérations de mémorisation de la clé système et de mémorisation par recopie de télécommande Keytis io ne sont possibles que sur le site de l'installation. Pour être autorisée à transférer sa clé système ou sa programmation, la télécommande déjà mémorisée doit pouvoir entrer en communication radio avec un récepteur de l'installation.

⚠ Si l'installation comporte déjà d'autres produits io-homecontrol® avec au moins une télécommande bidirectionnelle mémorisée, la télécommande Keytis io doit d'abord mémoriser la clé système (voir ci-dessous).

### Mémorisation de la clé système

⚠ Cette étape doit impérativement être effectuée si l'installation comporte déjà d'autres produits io-homecontrol® avec au moins une télécommande bidirectionnelle mémorisée.

. Si la télécommande Keytis io à mémoriser est la première télécommande du système alors passer directement à l'étape Mémorisation de la télécommande.

- [1]. Placer la télécommande mémorisée dans le mode de transfert de clé :
  - Télécommandes Keytis io, Telis io, Impresario io, Composio io : appuyer sur le bouton "KEY" jusqu'à allumage du voyant vert (2 s).
  - Autre télécommande : consulter la notice.
- [2]. Appuyer brièvement sur le bouton "KEY" de la nouvelle télécommande. Attendre le bip de confirmation (quelques secondes).

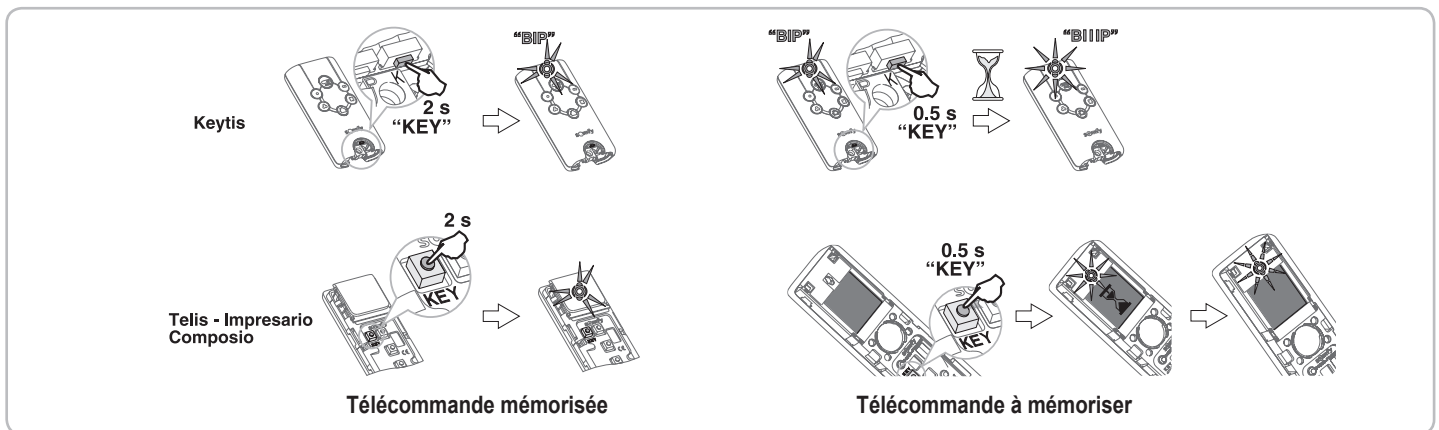

### Mémorisation à partir de l'interface de programmation

Si l'installation comporte déjà d'autres produits io-homecontrol® avec au moins une télécommande bidirectionnelle mémorisée, la télécommande Keytis io doit d'abord mémoriser la clé système (voir ci-dessus).

- [1]. Appuyer sur la touche **Prog** du récepteur jusqu'à ce que le voyant au-dessus s'allume fixe.
- [2]. Appuyer brièvement sur le bouton "PROG" de la télécommande.  
Attendre le second bip et le clignotement rapide du voyant vert.  
Ceci peut prendre quelques secondes à 1 mn environ suivant le nombre de produits présents dans le système.
- [3]. Appuyer brièvement sur la touche choisie pour le pilotage de la motorisation dans un délai maximum de 10 secondes.  
La télécommande émet un bip de confirmation et le voyant Prog du récepteur clignote, la télécommande est mémorisée dans le récepteur.

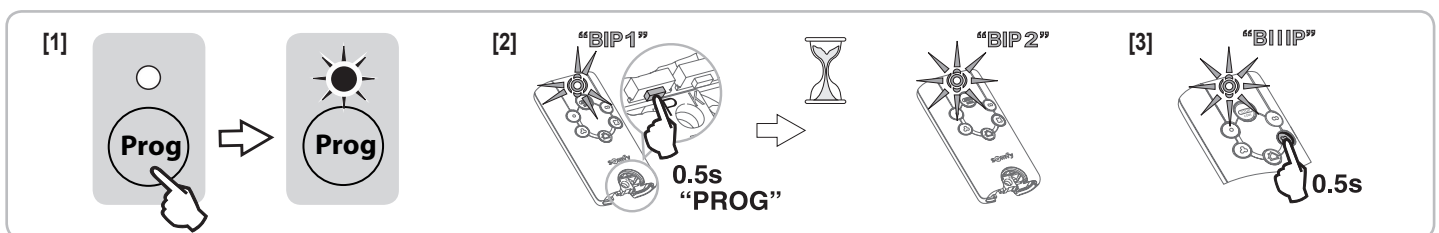

### Mémorisation par recopie d'une télécommande Keytis io déjà mémorisée

#### Recopie complète d'une télécommande Keytis io

Cette opération permet de recopier à l'identique l'ensemble des touches d'une télécommande déjà mémorisée.

La nouvelle télécommande ne doit pas être déjà mémorisée sur un autre automatisme.

S'assurer que la nouvelle télécommande a mémorisé la clé système.

- [1]. Appuyer sur le bouton "PROG" de la télécommande déjà mémorisée jusqu'à l'allumage du voyant vert (2 s).
- [2]. Appuyer brièvement sur le bouton "PROG" de la nouvelle télécommande.  
Attendre le second bip et le clignotement rapide du voyant vert (quelques secondes).

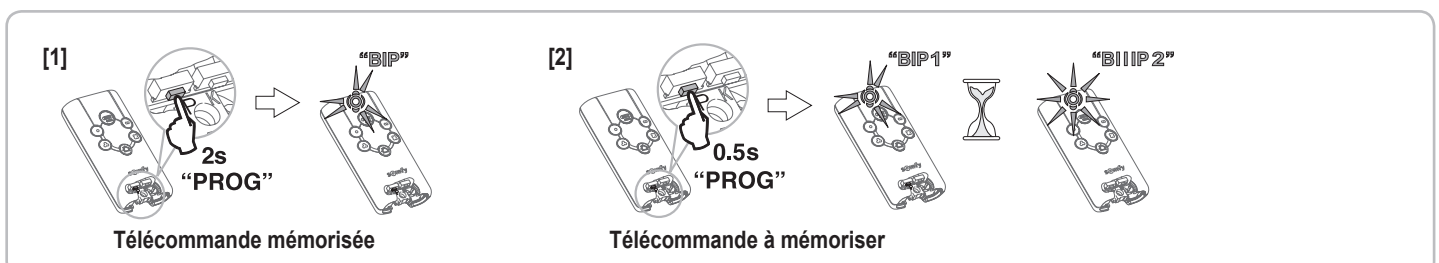

### Recopie individuelle d'une touche de télécommande Keytis io

Cette opération permet de recopier la mémorisation d'une seule touche d'une télécommande déjà mémorisée sur une touche vide d'une nouvelle télécommande. S'assurer que la nouvelle télécommande a mémorisé la clé système.

- [1]. Appuyer sur le bouton "PROG" de la télécommande déjà mémorisée jusqu'à l'allumage du voyant vert (2 s).
- [2]. Appuyer brièvement sur la touche à recopier de la télécommande déjà mémorisée.
- [3]. Appuyer brièvement sur le bouton "PROG" de la nouvelle télécommande.  
Attendre le bip de confirmation (quelques secondes).
- [4]. Appuyer brièvement sur la touche choisie pour le pilotage de la motorisation sur la nouvelle télécommande.

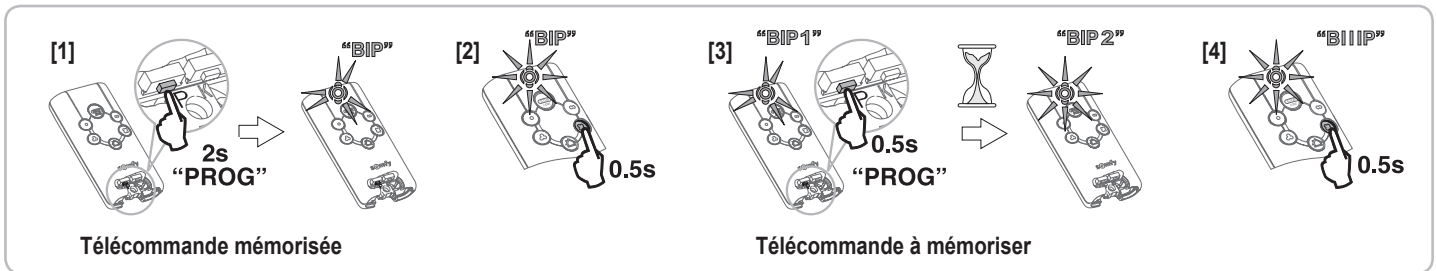

⚠ **La mémorisation des télécommandes Keytis io est impossible dans les cas suivants :**

- . La télécommande n'a pas mémorisé la clé système.
- . Plusieurs récepteurs de l'installation sont en mode programmation.
- . Plusieurs télécommandes sont en mode de transfert de clé ou de mémorisation.

Toute mémorisation incorrecte est signalée par une série de bip rapides accompagnés du clignotement du voyant orange sur la télécommande Keytis.



## Mémorisation de télécommandes 3 touches (Telis io, Telis Composio io, etc.)

Fonction des touches d'une télécommande 3 touches

^	my	v
Ouverture totale	Stop	Fermeture totale

### Mémorisation à partir de l'interface de programmation

Pour mémoriser une télécommande 3 touches io bi-directionnelles (Telis io, Impresario Chronis io, ...), s'assurer que cette télécommande a mémorisé la clé système (voir page 18).

- [1]. Appuyer sur la touche  du récepteur jusqu'à ce que le voyant au-dessus s'allume fixe.
- [2]. Appuyer sur la touche **PROG** au dos de la télécommande à mémoriser dans un délai maximum de 10 minutes.  
Le voyant au-dessus de la touche  du récepteur clignote, la télécommande est mémorisée dans le récepteur.

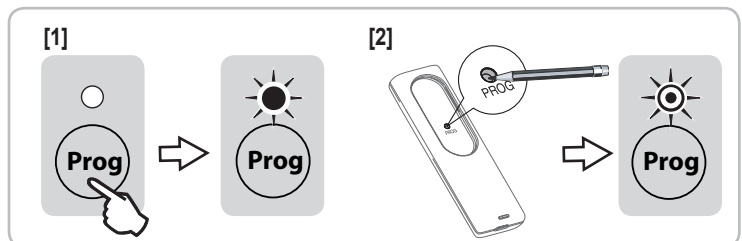

### Mémorisation par recopie d'une télécommande 3 touches io monodirectionnelles déjà mémorisée

Pour mémoriser une télécommande 3 touches io bi-directionnelles (Telis io, Impresario Chronis io, ...), s'assurer que cette télécommande a mémorisé la clé système (voir page 18).

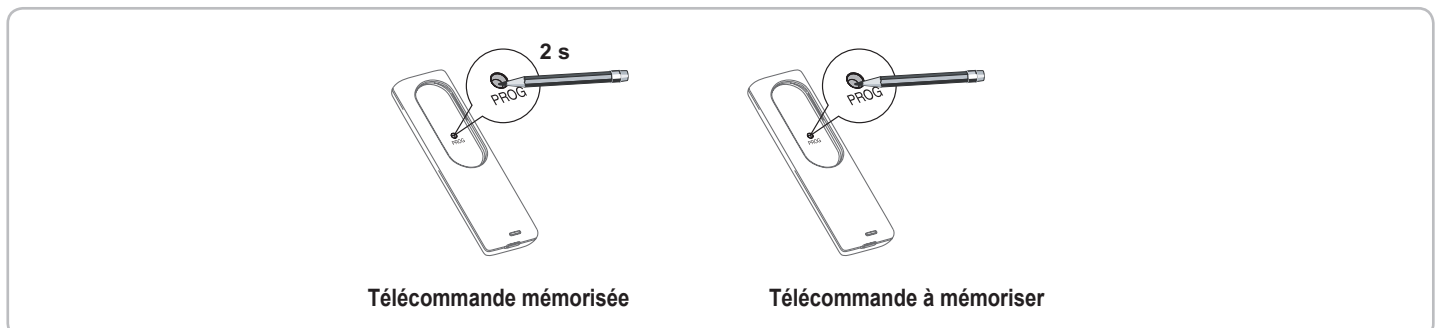



## MÉMORISATION DES ÉMETTEURS BARRE PALPEUSE

La mémorisation d'un nouvel émetteur barre palpeuse radio écrase la mémorisation de l'émetteur précédent.

### Mémorisation d'un émetteur barre palpeuse résistif

**⚠ L'émetteur doit être préalablement installé et la barre palpeuse résistive doit être raccordée sur l'émetteur.**

- [1]. Appuyer sur la touche **Prog** du récepteur jusqu'à ce que le voyant au-dessus s'allume fixe.
- [2]. Appuyer 5 fois sur le bouton à l'arrière de l'émetteur barre palpeuse.  
Le voyant de l'émetteur barre palpeuse s'allume à chaque appui puis au 5ème appui s'allume fixe pendant 4 secondes puis clignote 4 secondes.  
Le voyant 2 du récepteur s'éteint et le voyant Prog du récepteur va clignoter puis s'éteindre (cela peut prendre quelques secondes, le temps que l'émetteur et le récepteur communiquent entre eux).  
L'émetteur est mémorisé dans le récepteur.
- [3]. Recommencer la procédure de reconnaissance des aimants (voir page 10).

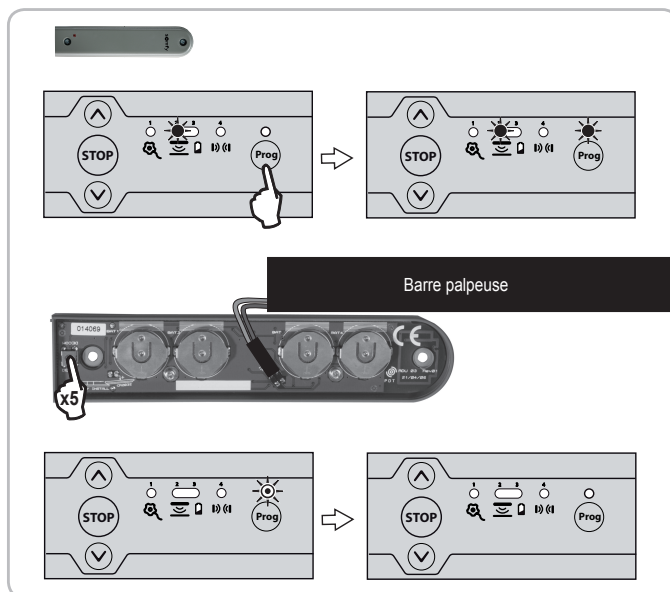

### Mémorisation d'un émetteur barre palpeuse optique

- [1]. Appuyer sur la touche **Prog** du récepteur jusqu'à ce que le voyant au-dessus s'allume fixe.
- [2]. A l'aide de la pointe d'un stylo, appuyer 4 secondes sur le bouton poussoir PROG de l'émetteur.  
Le voyant 2 du récepteur s'éteint et le voyant Prog du récepteur va clignoter puis s'éteindre (cela peut prendre quelques secondes, le temps que l'émetteur et le récepteur communiquent entre eux).  
L'émetteur est mémorisé dans le récepteur.

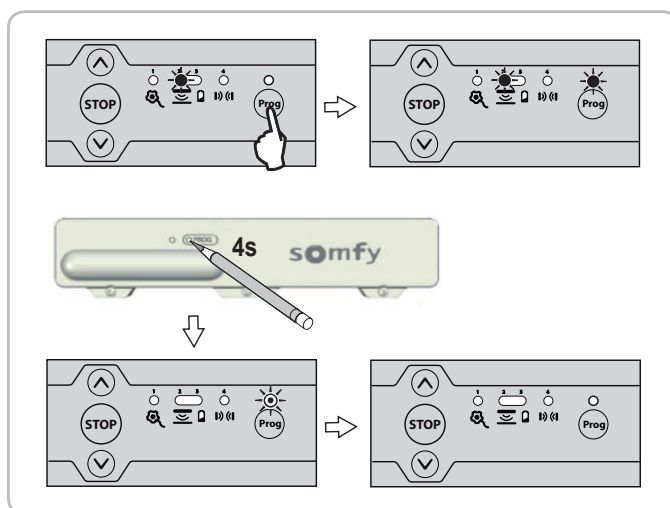

## EFFACEMENT DES TÉLÉCOMMANDES

### Effacement individuel d'une touche de télécommande Keytis io ou Keygo io

Celui-ci peut être réalisé :

- par la mémorisation à partir de l'interface de programmation.  
La mémorisation d'une touche déjà mémorisée provoque l'effacement de celle-ci.
- par effacement direct sur la télécommande (uniquement pour les télécommandes Keytis io).  
Appuyer simultanément sur le bouton "PROG" et la TOUCHE à effacer de la télécommande.

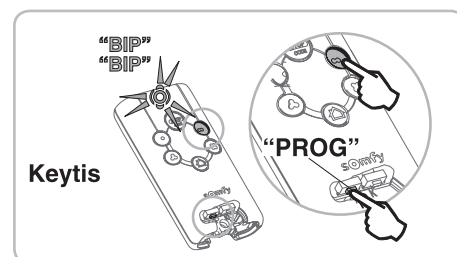

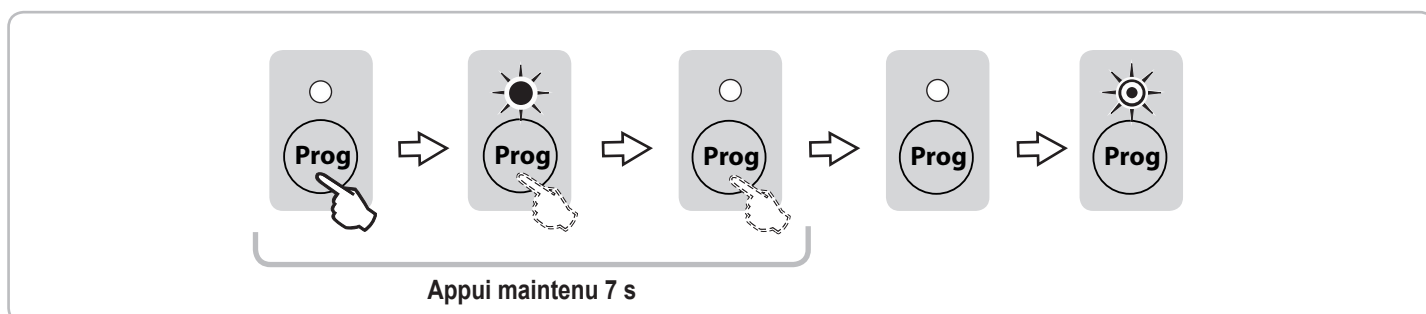

### Effacement de toutes les télécommandes

Appuyer sur la touche **Prog** du récepteur (environ 7 s) jusqu'à ce que le voyant au-dessus s'éteigne.  
Relâcher la touche **Prog** du récepteur au moment où le voyant s'éteint, le voyant clignote lentement.  
Toutes les télécommandes mémorisées et la clé système sont effacées.



## EFFACEMENT DES ÉMETTEURS BARRE PALPEUSE

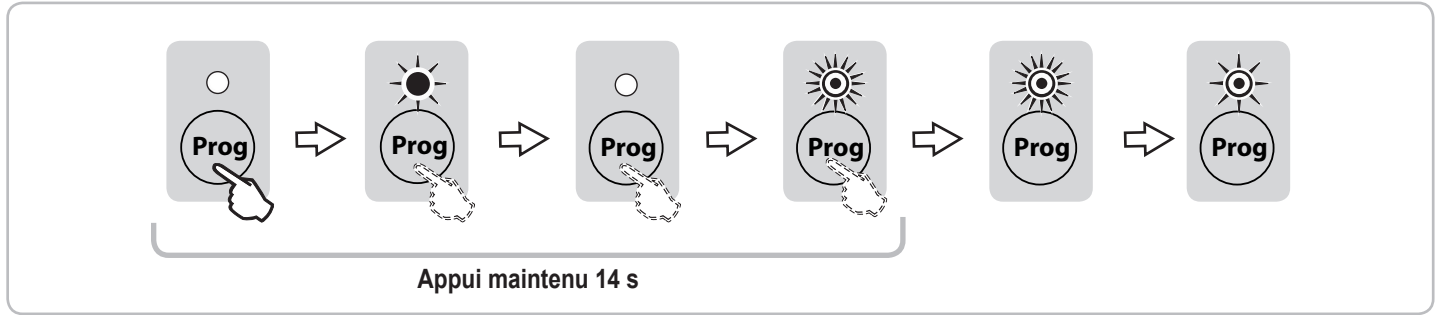

Appuyer sur la touche  du récepteur (environ 14 s) jusqu'à ce que le voyant au-dessus clignote rapidement.  
Relâcher la touche  du récepteur pendant le clignotement rapide du voyant, le voyant clignote lentement.  
L'émetteur barre palpeuse est effacé.



## VERROUILLAGE DES TOUCHES DE PROGRAMMATION

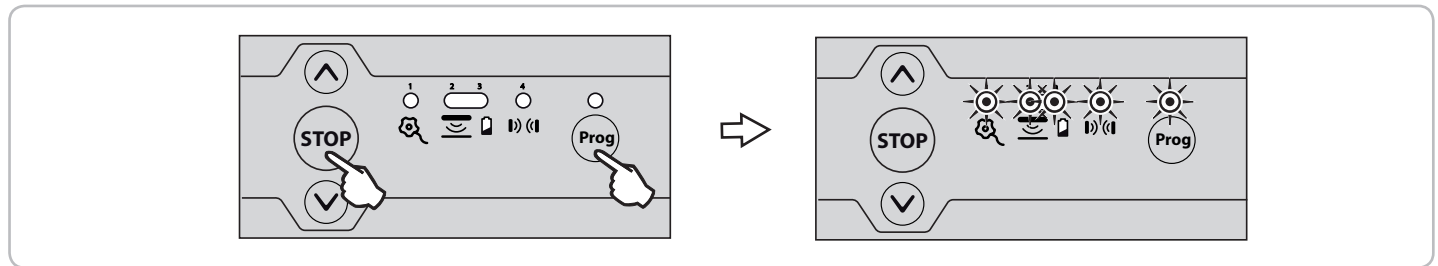



Appuyer sur les touches  et  du récepteur jusqu'à ce que tous les voyants clignotent.





















L'entrée en mode programmation via un appui sur la touche  du récepteur est verrouillée.  
L'entrée en mode réglages de fins de course moteur via un appui simultané sur les touches  et  du récepteur est verrouillée.  
Le paramétrage des modes de fonctionnement est verrouillé.

## DIAGNOSTIC

### Récepteur

Etat voyant	Signification
	Eteint Installation fonctionnelle
	Clignotement lent En attente d'une action/d'un réglage
	Clignotement rapide Détection/activation en cours
	Allumé fixe Défaut/défaillance sur l'installation

	Etat voyants					Diagnostic	Conséquences	Actions / dépannage
					Prog			
<b>Anti-chute</b>						Anti-chute non raccordé ou absence de pont sur le connecteur si l'anti-chute est raccordé avec le commun du moteur	Aucun mouvement possible	Vérifier le câblage de l'anti-chute (voir page 5).
						Anti-chute déclenché		Vérifier l'installation et changer l'anti-chute.
<b>Moteur</b>						Anti-chute déclenché (lorsque anti-chute raccordé avec le commun du moteur)	Aucun mouvement possible	Vérifier le câblage du moteur (voir page 5).
						Protection thermique du moteur activée		Vérifier l'installation et changer l'anti-chute.
						Moteur défaillant ou fusible grillé	Aucun mouvement possible et éclairage intégré éteint	Attendre environ 10 minutes. Vérifier l'état du fusible et le remplacer si besoin (fusible de remplacement fourni, voir page 3 repère 13). Si le moteur ne fonctionne toujours pas, le changer.
						En attente réglage moteur		Régler les fins de course moteur (voir pages 7 et 8).



	Etat voyants					Diagnostic	Conséquences	Actions / dépannage
					Prog			
<b>Barre palpeuse filaire optique</b>	○	☀	○	○	○	Défaillance barre palpeuse filaire optique	Ouverture ok Fermeture par appui maintenu*	- Vérifier le type de barre palpeuse raccordée (barre palpeuse filaire optique, dipswitch n°4 sur OFF); si la barre palpeuse filaire raccordée est résistive, mettre dipswitch n°4 sur ON. - Vérifier le câblage de la barre palpeuse (voir page 14). - Vérifier qu'aucun émetteur barre palpeuse radio n'est mémorisé dans le récepteur. Si un émetteur barre palpeuse radio est mémorisé dans le récepteur, l'effacer (voir page 21).
<b>Barre palpeuse filaire résistive</b>	○	☀	○	○	○	Défaillance barre palpeuse filaire résistive	Ouverture ok Fermeture par appui maintenu*	- Vérifier le type de barre palpeuse raccordée (barre palpeuse filaire résistive, dipswitch n°4 sur ON); si la barre palpeuse filaire raccordée est optique, mettre dipswitch n°4 sur OFF. - Vérifier le câblage de la barre palpeuse (voir page 14). - Vérifier qu'aucun émetteur barre palpeuse radio n'est mémorisé dans le récepteur. Si un émetteur barre palpeuse radio est mémorisé dans le récepteur, l'effacer (voir page 21).
<b>Barre palpeuse radio</b>	○	☀	○	○	○	Défaillance barre palpeuse radio	Ouverture ok Fermeture par appui maintenu*	Redonner un ordre de mouvement et si le problème persiste : - Voir émetteur barre palpeuse radio pour diagnostic (voir pages 22 et 23). - Refaire une mémorisation de l'émetteur barre palpeuse sur le récepteur (voir page 20).
	○	☀	○	○	☀	Perturbation radio sur l'émetteur barre palpeuse	Ouverture et arrêt ok Fermeture par appui maintenu* : le mouvement de fermeture reprendra automatiquement lorsque les perturbations radio auront disparu.	Si un système radio puissant est présent sur le site (détecteur infra-rouge, émetteur TV, etc.) et émet sur la même fréquence, le récepteur attend l'arrêt de l'émission pour re-piloter la porte.
	○	☀	○	○	○	Aimants absents si émetteur barre palpeuse résistif installé	Ouverture ok Fermeture par appui maintenu*	Vérifier la présence des aimants et les installer le cas échéant (voir pages 9 et 10).
	○	☀	☀	○	○	Fin de vie des piles de l'émetteur barre palpeuse	Ouverture ok Fermeture par appui maintenu*	Indication pile faible de l'émetteur barre palpeuse. Si le défaut persiste, changer les piles de l'émetteur barre palpeuse.
	○	☀	○	○	○	Détection d'obstacle	Dégagement de l'obstacle par ouverture partielle automatique	Vérifier qu'aucun obstacle ne provoque une détection de la barre palpeuse.
<b>Cellules photo-électriques</b>	○	○	○	☀	○	Défaut cellules	Ouverture ok Fermeture par appui maintenu*	Si pas de cellules installées, vérifier que le connecteur (bornes 18 et 19) est ponté. Si cellules installées : - Vérifier qu'aucun obstacle ne coupe le faisceau des cellules - Vérifier la position du dipswitch n°2 en fonction du type de cellule (voir page 12). - Vérifier le câblage des cellules (voir page 13).
	○	○	○	☀	○	Connecteur cellules ponté	Ouverture ok Fermeture par appui maintenu*	Si pas de cellules installées et connecteur cellules (bornes 18 et 19) ponté, vérifier que le dipswitch n°1 est sur OFF.
	○	○	○	☀	○	Détection d'obstacle	Dégagement de l'obstacle par ouverture totale automatique	Vérifier qu'aucun obstacle ne coupe le faisceau des cellules.
<b>Radio</b>	○	○	○	○	☀	Trame radio reçue d'un émetteur connu		

\* Fermeture par appui maintenu avec une télécommande monodirectionnelle (type Keygo io) uniquement.

### Emetteur barre palpeuse résistive (ESE)

Appuyer une fois sur le bouton à l'arrière de l'émetteur.

Le voyant de l'émetteur doit s'allumer.

Si le voyant clignote :

6 fois → la barre palpeuse est défectueuse (court-circuit).

8 fois → la barre palpeuse n'est pas correctement mise à longueur (circuit ouvert).

